



## PORTES DE GARAGE





Porte de garage sectionnelle **INTÉGRALE**.  
Finition intérieure noire.  
(Retrouver la finition intérieure en détail page 27).

« S'adapter  
à vos espaces,  
c'est notre métier,  
notre culture,  
notre passion. »



« Ouvrir sa maison, c'est s'ouvrir sur le monde. »  
Cette philosophie anime depuis sa création les hommes  
et les femmes qui font vivre **GYPASS** au quotidien.  
Parce que chaque maison est unique, parce que votre  
terrain présente des spécificités, parce que vous avez  
des goûts qui ne sont pas ceux de votre voisin...  
**GYPASS** fait du sur-mesure son standard de pensée. »

Ce catalogue spécial portes de garage présente  
l'ensemble de notre offre, sans cesse enrichie.  
Qu'elle soit sectionnelle plafond, à déplacement latéral,  
composée de 1 à 4 vantaux... votre porte de garage  
est conçue dans les règles de l'art, à vos dimensions,  
vos couleurs ou vos designs uniques. Conçus et réalisés  
dans nos ateliers de Normandie, nos produits répondent,  
voire dépassent, les normes de sécurité imposées par  
le marché, tout en valorisant votre style architectural.

Vous avez une idée ?  
Vous avez besoin d'un conseil ?

Le beau ne se faisant jamais au détriment du bien,  
nos installateurs agréés **GYPASS** se tiennent à votre écoute  
pour réaliser vos projets avec toute la technicité que  
requiert la mise en œuvre de nos produits.

Très belle promenade dans tous ces champs du possible.

**Stéphanie Lefebvre,**  
Directrice Générale **GYPASS**

# ÉDITO

<b>PRÉSENTATION GYPASS</b>	04
<b>NOS GAMMES</b>	
PORTES SECTIONNELLES	10
PORTES LATÉRALES	32
PORTES À VANTAUX ET DE SERVICE	48
<b>CONCEVOIR</b>	66

**GYPASS**  
S'ADAPTE À TOUS LES ESPACES



**FLASHEZ-MOI !**  
POUR DÉCOUVRIR  
GYPASS EN VIDÉO !

**Séparer, fluidifier, magnifier les espaces et créer un sentiment de respiration et de bien-être chez soi : les portes de garage sectionnelles, latérales ou à vantaux signées GYPASS fabriquées à vos mesures dans nos ateliers normands poursuivent cette seule ambition.**

# S'ADAPTER À TOUS VOS STYLES DE VIE



## L'INNOVATION COMME ÉTAT D'ESPRIT

L'histoire de **GYPASS** commence en 1992, par un défi relevé : avoir une porte de garage de grande dimension, résistante aux intempéries, et trouvable en France. Après ce succès grâce à sa déclinaison dans tous les formats, **GYPASS** présente aujourd'hui un large choix d'ouvrants extérieurs associant esthétique et très haute qualité. **GYPASS**, c'est également une approche atypique, mêlant savoir-faire artisanal et force de son outil de production, composé des dernières technologies de pointe.

## DATES CLÉS DE LA SUCCESS STORY "MADE IN NORMANDIE"

**2005**  
GYPASS crée ses premiers portails et clôtures en aluminium

**2016**  
GYPASS poursuit son ascension en concevant des portes d'entrée

**2019**  
Les claustras viennent compléter l'offre produits

**2022**  
GYPASS crée la gamme de portails INFINI

**2023**  
Création de la gamme de portes de garage sectionnelles INTÉGRALE

**2024**  
Création de la gamme de portails PERSPECTIVE

**2025**  
L'offre produits s'agrandit avec les carports et pergolas

## GYPASS, UNE DÉMARCHE RSE AFFIRMÉE

Choix raisonné des matériaux, optimisation de la fabrication et de la valorisation des déchets, **GYPASS** améliore constamment ses processus de production en adoptant des bonnes pratiques, garanties de la réduction drastique de l'impact environnemental de sa production.



## THERMOLAQUAGE, L'INNOVATION ÉCO-VERTUEUSE

Appliquer de la peinture en poudre sur des panneaux grâce à des fours à infrarouge, le thermolaquage est un processus de revêtement court qui évite toute pulvérisation inutile, diminuant la consommation d'énergie. Les substances contenues dans la peinture sont exemptes de tout solvant et n'émettent aucune vapeur nocive.



## UN SAVOIR-FAIRE FRANCAIS, GARANT DE LA QUALITÉ DES PRODUITS

Fabriquées à Envermeu, en Seine-Maritime, nos portes de garage **GYPASS** sont imaginées, dessinées et assemblées sur site.

Des opérateurs autonomes conduisent les 8 centres d'usinage à commandes numériques, garantissant finesse et précision du geste. Nos portes de garage subissent une opération dite « de thermolaquage », garantissant une protection optimale contre l'humidité, la chaleur et le vieillissement.

## S'ADAPTER À VOS EXIGENCES

Ces pictos témoignent de notre engagement dans une démarche d'amélioration permanente, avec un mot d'ordre : votre satisfaction !



Concentrer tout le confort au sein de votre habitat. Gérer la température intérieure, protéger la famille et votre domicile contre toutes les tentatives d'effraction... modulable et sécuritaire, ce picto indique que ce produit assure votre sérénité au quotidien.



Rendre nos produits accessibles au plus grand nombre, certains, considérés comme « incontournables » sont accessibles à un très bon rapport qualité/prix. Ce picto indique que les performances d'isolation, de sécurité, mais aussi d'esthétique restent excellentes pour ce produit.



Améliorer nos produits, ce picto indique que ce produit répond à vos attentes en matière de personnalisation pour votre lieu de vie. Innovant et paramétrable selon les critères propres à chacun, son approche originale et créative répond au besoin d'optimisation du confort de votre habitat.



Agir responsable, ce picto rappelle notre attachement à concilier industrialisation et éco-responsabilisation. Nos produits font l'objet d'une attention accrue, tant par le choix du matériau que du procédé de leur fabrication, garantissant ainsi un choix responsable.

La porte de garage a désormais un rôle phare dans l'esthétisme et la décoration de votre habitat. Vous avez le choix parmi une palette très large de teintes et coloris, à associer aux menuiseries de votre maison pour avoir une harmonie de votre façade.

**S'ADAPTER À VOS CONTRAINTES ET MODES DE VIE**

Votre porte de garage doit assurer une excellente sécurité, être garante d'une bonne isolation thermique et être facile à manœuvrer pour votre usage quotidien. Motorisée ou non, elle se choisit en fonction de l'espace et de la configuration du garage. Chez **GYPASS** le choix est large et dépend de la surface dont vous disposez. Un portillon intégré, faisant office d'une vraie porte d'entrée, est quant à lui très pratique pour un accès au garage sans passer par la maison.

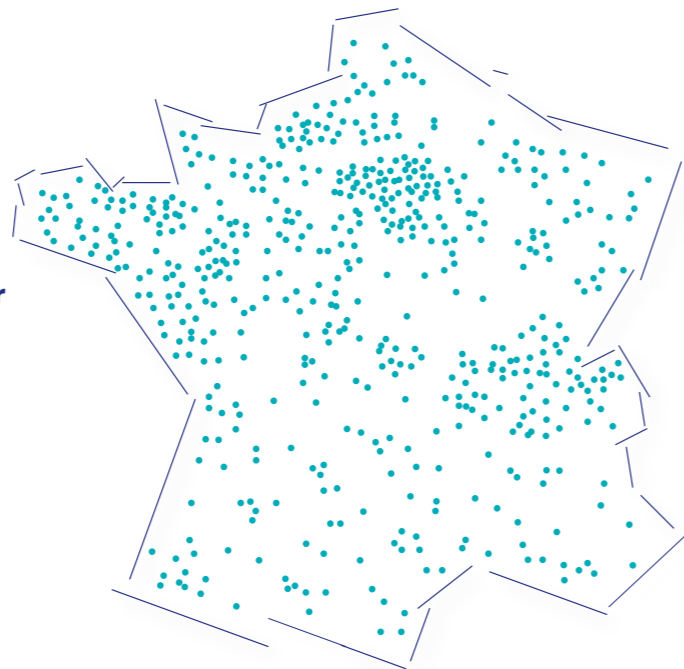

Un réseau d'installateurs agréé **Gypass** sur toute la France.

# S'ADAPTER A TOUS VOS PROJETS



Fabienne et Jérémy



Francis



GYPASS

Pour un projet qui vous ressemble :

**[gypass.fr](http://gypass.fr)**

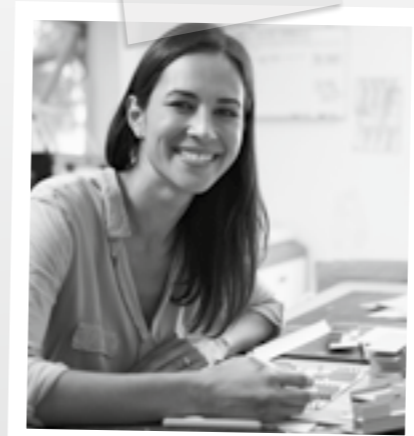

**WWW.GYPASS.FR, DES PROJETS QUI VOUS RESSEMBLENT !**

Des inspirations, nos conseils et astuces, nos catalogues, nos fiches techniques... Venez créer votre projet en ligne, et laissez libre cours à votre créativité...





**PORTES DE GARAGE,  
RAILS ET  
SUSPENTES  
NE SE CACHENT  
PLUS !**

Qu'elle soit motorisée ou non, la porte de garage sectionnelle doit pouvoir vous garantir à la fois une excellente sécurité, une bonne performance, une facilité d'usage, mais aussi être esthétique dehors et dedans.



**BEAU DEHORS  
DEDANS...**

**Spécialement conçu à votre attention, INTÉGRALE est le modèle de portes de garage sectionnelles signé GYPASS.**

**QUI A DIT QUE LA BEAUTÉ NE POUVAIT PAS ÊTRE À L'INTÉRIEUR ?**

Choisissez la finition de rails et de suspentes, blanc, noir ou galva, pour créer l'harmonie qui vous convient.

**DÉCOUVRIR  
LA GAMME**  
p. 10 à 31



# OUVREZ-VOUS À L'INTÉGRALE

PORTES SECTIONNELLES



**INTÉGRALE / SECTIONNELLE**  
Nervure centrale avec 4 bandes Alunox®  
dans les nervures.





Lorsque votre garage offre un accès direct sur la rue, une ouverture sectionnelle est gage de sécurité, évitant tout empiètement sur l'espace public. Des motifs, hublots, décors et vitrages exclusifs personnalisent l'esthétique de chaque modèle.

# L'INTÉGRALE MAÎTRISE DE VOS OUVERTURES

**INTÉGRALE / SECTIONNELLE**  
Panneau sans motif, finition lisse.  
Avec poteaux latéraux et imposte.



Discrètement intégrée à la structure, l'imposte affleurante permet de réduire les hauteurs de baies trop importantes tout en conservant l'authenticité des façades.



**CONCEVOIR  
DÉCOUVREZ  
NOS HUBLOTS**  
voir pages 74 - 77

**INTÉGRALE / SECTIONNELLE**

Avec portillon, hublots ronds thermolaqués couleur porte, panneau sans motif, finition lisse.





**CONCEVOIR  
TOUS NOS DÉCORS**  
voir pages 78 - 79

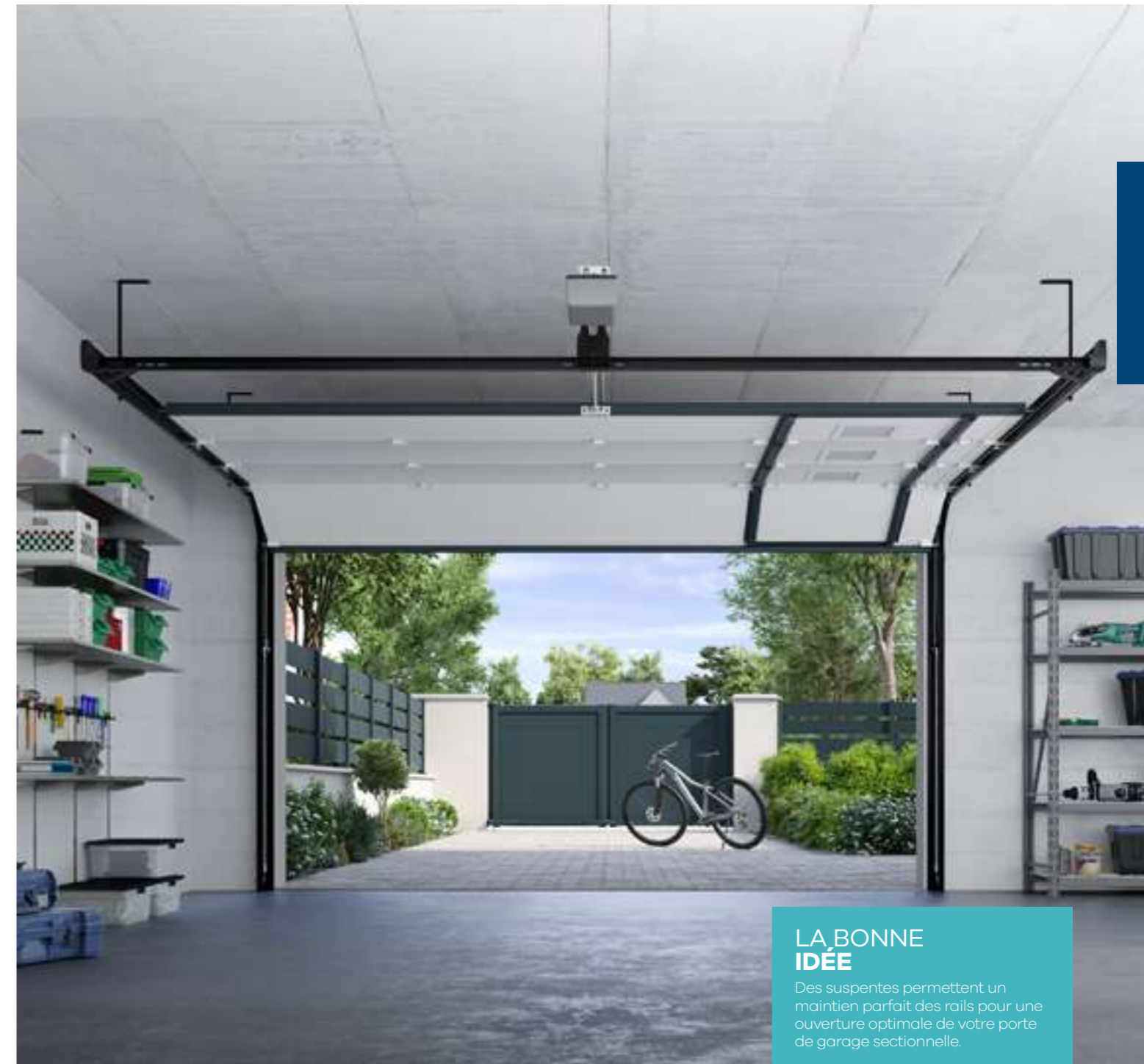

PORTES SECTIONNELLES

**LA BONNE  
IDÉE**

Des suspentes permettent un maintien parfait des rails pour une ouverture optimale de votre porte de garage sectionnelle.

**INTÉGRALE / SECTIONNELLE**

Avec portillon. Décor et hublots carrés Alunox®.  
Panneau sans motif, finition lisse.  
Porte d'entrée Hopli avec poignée intégrée.





**INTÉGRALE / SECTIONNELLE**

Avec portillon. Panneau sans motif, finition lisse.  
Décor paraphe. Béquille palière.



Valorisant la porte de garage, l'imposte peut créer un puits de lumière dans un espace dépourvu de fenêtres. Elle peut aussi être pleine avec un remplissage identique aux panneaux de la porte. **GYPASS** étudie chaque projet et propose une solution technique aux spécificités du site.



**INTÉGRALE / SECTIONNELLE**

Panneau sans motif, finition lisse.  
Imposte vitrée. Porte de service, porte d'entrée, claustras et clôture coordonnées.



**INTÉGRALE / SECTIONNELLE**

Avec portillon XXL, décor Alunox® Reverso personnalisé.  
Imposte fixe, vitrage clair. Panneau sans motif, finition lisse. Porte d'entrée Reverso.





**CONCEVOIR  
CHOISISSEZ  
VOTRE COULEUR**  
voir page 72

**INTÉGRALE / SECTIONNELLE**

Décor Alunox® Mercure avec vitrage,  
panneau sans motif, finition lisse.  
Porte d'entrée coordonnée.



**Le décor URANUS  
s'intègre dans tous  
les produits GYPASS pour  
une harmonie parfaite.  
Retrouvez tous nos décors  
page 79.**



**TERRAIN EN PENTE, PENTE DE TOIT,  
SURÉLEVATION ?**

**Le suivi de terrain en pente :** le panneau bas de la porte est ajusté à la pente du terrain.  
**Le suivi de pente de toit :** les rails suivent au plus proche, selon les contraintes techniques, la charpente de la toiture.  
**La surélévation :** les rails sont ajustés au plus haut et au plus près du plafond.  
**Le linteau, les cornières, rails et courbes spécialement conçus par GYPASS** sont fabriqués en fonction de chaque projet.  
**L'ensemble de l'ossature et des accessoires** sont galvanisés. Rendu intérieur du garage classique.

**INTÉGRALE / SECTIONNELLE**

Avec portillon panneau cassette,  
finition woodgrain.



**INTÉGRALE / SECTIONNELLE**

Avec portillon, panneau sans motif, finition lisse.  
Décor Uranus avec vitrage. Porte d'entrée coordonnée.





**CONCEVOIR  
DÉCOUVREZ  
NOS HUBLOTS**  
voir pages 74 à 77

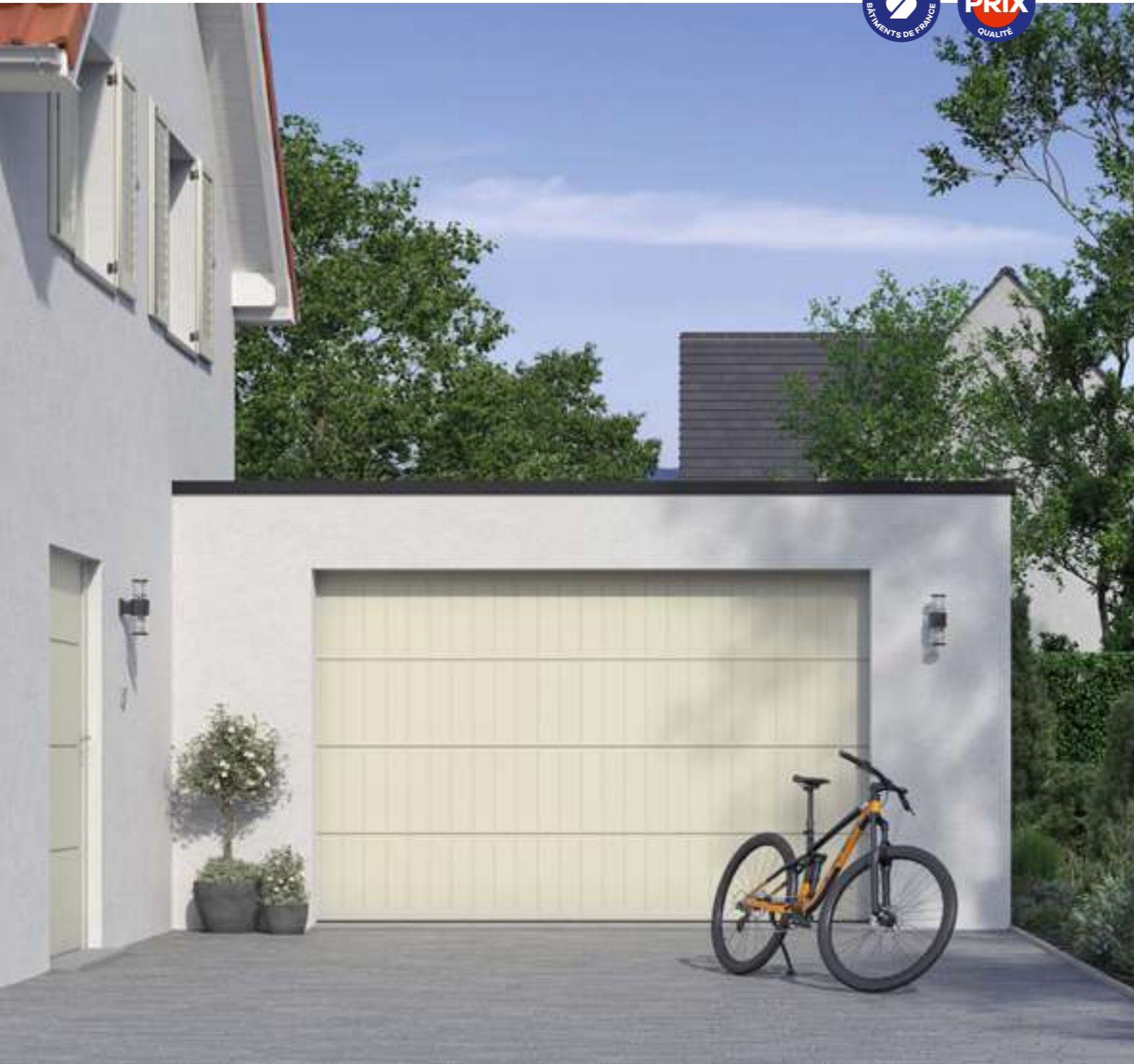

**INTÉGRALE / SECTIONNELLE**  
Panneau nervure verticale, finition lisse.

**INTÉGRALE / SECTIONNELLE**

Avec portillon. Panneau sans motif, finition lisse. Hublots Alunox® rectangle long. Porte d'entrée Trek.



**INTÉGRALE / SECTIONNELLE**

Hublots losanges Alunox®. Panneau sans motif, finition lisse.



**INTÉGRALE / SECTIONNELLE**

Hublots rectangles n°1 thermolaqués couleur porte. Panneau multiligne, finition woodgrain.



Unique fabricant en Europe à avoir obtenu la certification A2P, GYPASS vous propose une gamme dont les multiples points de sécurité vous garantissent sérénité et protection de votre garage.

# SÉCURITÉ AVEC L'ACTIVA A2P



**ACTIVA A2P / SECTIONNELLE**  
Hublots carrés thermolaqués couleur porte.  
Panneau double nervure, finition lisse.  
Porte d'entrée Angélique avec tierce.



**GUIDE TECHNIQUE  
ACTIVA A2P**  
voir page 30

**ACTIVA A2P / SECTIONNELLE**  
Panneau nervure régulière,  
finition woodgrain.



**ACTIVA A2P / SECTIONNELLE**  
Avec portillon, décor Géomack,  
panneau sans motif, finition lisse.



# GUIDE TECHNIQUE PORTES SECTIONNELLES INTÉGRALE



## SÉCURITAIRE & PRATIQUE

**Conformité normes CE.**  
**Protection contre l'incendie**, classe B.  
**Double rail monobloc** en acier haute qualité. Pas de visserie.  
**Rails** avec arêtes roulées. Finition non coupante.  
 Charnières avec **anti-pincement** de doigt.  
**Dégagement optimal** de la hauteur de baie.  
**Motorisée** ou manuelle.



## PERFORMANTE & QUALITATIVE

**Isolation thermique** classe B (Ud ≤ 1.6 W/m².k) ou C (Ud ≤ 1.8 W/m².k) selon configuration de pose.  
**Joints à rupture de pont thermique** entre la maçonnerie et le rail.  
**Panneau double paroi acier** avec protection contre la corrosion sur les 2 faces.  
**Jusqu'à 25 000 cycles d'utilisation**  
**Garantie 10 ans** sans décote.  
**Fabrication française**, plus de 30 ans d'expérience.



## ESTHÉTIQUE & NOVATRICE

**Cornières et linteau laqués noir.**  
**Finition contemporaine**, rails et accessoires couleur noir, blanc ou galvanisé.  
**Suspentes et étriers** couleur rail clipsables. Placement libre sur la longueur du rail. Pas de visserie.  
**Adaptable** à tous les environnements même sans écoinçon, ni retombée de linteau.



## ÉCO-RESPONSABLE

**Peintures sans solvant**, 100% recyclable.  
**Ressort finition poudrée sans COV** (composé organique volatil) **ni PAD** (polluant atmosphérique dangereux). Protection contre la corrosion.

## CHOISISSEZ VOTRE MODÈLE

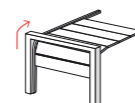

CARACTÉRISTIQUES (EN MM) <sup>1</sup>	SANS PORTILLON	AVEC PORTILLON
LARGEUR MINI	1800	1800
HAUTEUR MINI	1800	1800
LARGEUR MAXI	6000	6000
HAUTEUR MAXI	3000	3000
DÉGAGEMENT TOTAL DE LA BAIE <sup>2</sup>	OUI	OUI
SUIVI DE PENTE DE TOIT <sup>2</sup>	OUI	OUI
SUIVI DE PENTE DE TERRAIN <sup>2</sup>	OUI	OUI
SURÉLÉVATION <sup>2</sup>	OUI	OUI
PORTE MOTORISÉE	OUI	OUI
PORTE MANUELLE	OUI	OUI
EN RÉNOVATION / EN NEUF	OUI	OUI
CHATIÈRE / GRILLE DE VENTILATION / ENTRÉE DE BOÎTE AUX LETTRES	OUI	OUI

1. Chaque commande fait l'objet d'une étude par notre BE. Nous vous apportons la solution optimale en fonction des contraintes techniques.  
 2. Exemple page 18, rails et courbes uniquement galvanisés de fabrication spéciale selon les configurations de chantier. Visseries et suspentes galvanisées apparentes.

## LE TABLIER — SÉCURITÉ, CONFORT, ESTHÉTIQUE

### PANNEAUX 42 MM: PORTE AVEC OU SANS PORTILLON

**Panneau de 42 mm.**  
 Coefficient d'isolation du panneau:  
**K = 0.43 Kcal/m².h°.C.watt.**  
**Isolation thermique ★★★.**



**Charnières intermédiaires** classiques avec anti-pincement de doigt laquées blanc.



**Charnières d'extrémité** classiques avec anti-pincement de doigt laquées blanc. Doubles roulettes avec roulement à bille pour un guidage fluide sans efforts.

- Rainure profilée en série pour réception du joint.
- Joint EPDM d'étanchéité entre panneau.
- Mousse polyuréthane sans CFC par suite d'agent gonflant (pentane), densité: 40-45 kg/m². Protection contre l'incendie classe B2 (normalement inflammable) selon DIN 4102. Très bonne résistance à la pénétration de l'eau et est pratiquement insensible aux cycles de gel/dégel. Recouvert de tôle acier: Classement B1 (incombustible) contre l'incendie. Protection contre la corrosion par revêtement de zinc sur les 2 côtés.
- Tôle acier 50/100 galvanisée avec certification.
- Pont d'adhérence à l'intérieur. Pont d'adhérence par flocage pour éviter la délamination.
- Protection contre la corrosion par revêtement de zinc sur les 2 faces.
- Couche finale de vernis polyester.
- Épaisseur du panneau.
- Embout avec anti-pincement: 45 mm.
- Motif: Face intérieure microline Stucco blanc RAL 9016. Finition: lisse, laqué 1 face, woodgrain/couche finale de vernis polyester.

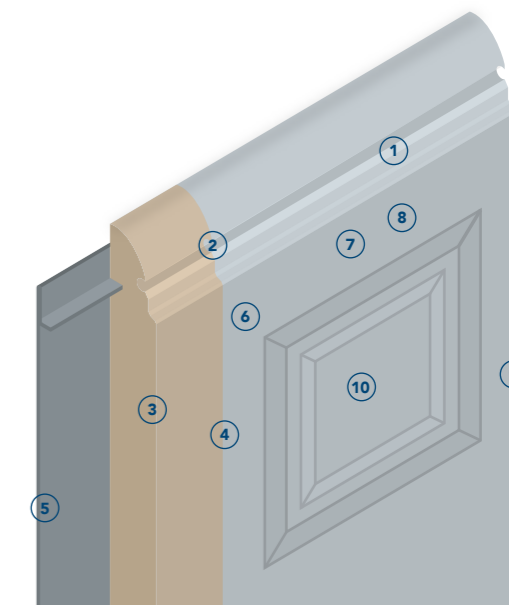

### PANNEAUX 40 MM: PORTE SANS PORTILLON

**Panneau de 40 mm.**  
 Coefficient d'isolation: **K = 0.6 K/m².**  
**Isolation thermique ★★.**  
**Tôle extérieure 48/100** en acier galvanisé.  
 Face intérieure lignée **embossée** Stucco blanc RAL 9010.  
**Embout d'extrémité 43 mm** avec anti-pincement de doigt.  
**Profil Alu** haut 43 mm.  
**Protection contre l'incendie** classe B.



**Charnières intermédiaires** plates avec anti-pincement de doigt laquées blanc.



**Charnières d'extrémité** plates avec anti-pincement de doigt laquées blanc. Doubles roulettes avec roulement à bille pour un guidage fluide sans efforts.

- Revêtement polyester.
- Primer.
- Acier galvanisé.
- Mousse polyuréthane sans CFC densité: 39.5 - 40 kg/m³.
- Acier galvanisé.
- Primer.
- Revêtement polyester.
- Joint EPDM d'étanchéité entre panneau.

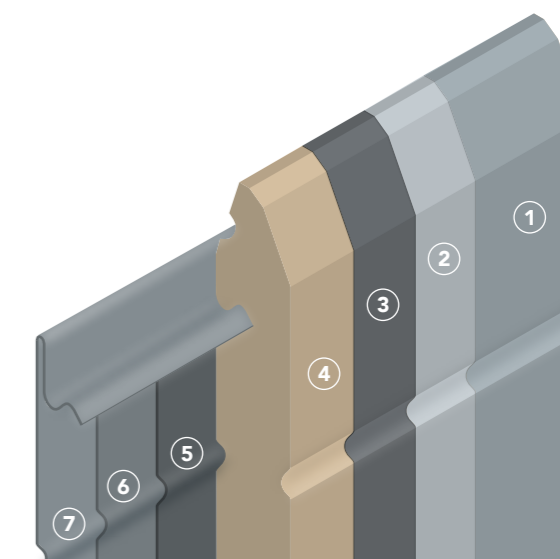
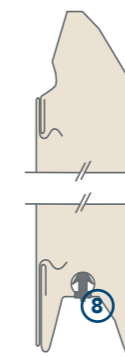

## OSSATURE

**Présentation avec Kit confort noir.**

**ESTHÉTIQUE ET QUALITÉ:**

**FINITION ESTHÉTIQUE ET ROBUSTESSE:**



## KIT CONFORT

**Comment valoriser un intérieur de garage ?**  
 La gamme **INTÉGRALE** propose un Kit Confort qui vous apporte à la fois un excellent rapport qualité/prix, une esthétique moderne, la robustesse et une protection forte contre la corrosion, surtout dans un environnement agressif ! Ce kit confort est obligatoire en bord de mer pour bénéficier de la garantie.



### NOIR



### BLANC



## KIT ÉCO

Le kit éco met l'accent sur l'aspect économique. Il offre une esthétique classique galvanisée. Il n'est possible qu'à partir de 3 km du bord de mer.



# GUIDE TECHNIQUE PORTILLON INTÉGRÉ



## SÉCURITAIRE

**Serrure 5 ou 7 points** avec commande centralisée.  
**Un ergot et une butée anti-soulement** par panneau.  
**Cylindre anti-crochetage et anti-perçage.**  
**Sécurité radio** ; ouverture de la porte uniquement portillon fermé.



## PERFORMANT

Développé par notre **bureau d'études**.  
 Fabriqué dans **nos ateliers**.  
**Optimisation du nombre de paumelles** en fonction du poids du portillon.  
**Seuil plat.**



## ESTHÉTIQUE

Ferme-porte **autobloquant invisible**.  
**Batée de recouvrement affleurante.**  
**Sans rivet apparent** extérieur.  
 Charnières et visserie entre panneaux **laquées blanc**.



## PRATIQUE

La **2<sup>e</sup> entrée** de la maison.  
**Facilite l'activité quotidienne** de toute la famille.  
 Portillon jusqu'à **1 mètre**.  
 Ouverture extérieure **droite ou gauche**.

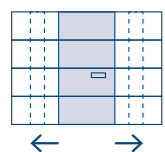

## POSITIONNER VOTRE PORTILLON UN SAVOIR-FAIRE UNIQUE

De gauche à droite ou de droite à gauche, placez votre portillon où vous voulez, dès 250 mm du bord du panneau (charnières côté maçonnerie).

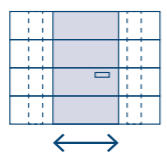

## LE PORTILLON XXL

Une largeur de portillon jusqu'à 1 mètre pour entrer et sortir avec vos 2 roues et objets encombrants.  
 Placez votre portillon XXL dès 300 mm du bord du panneau (charnières côté maçonnerie).

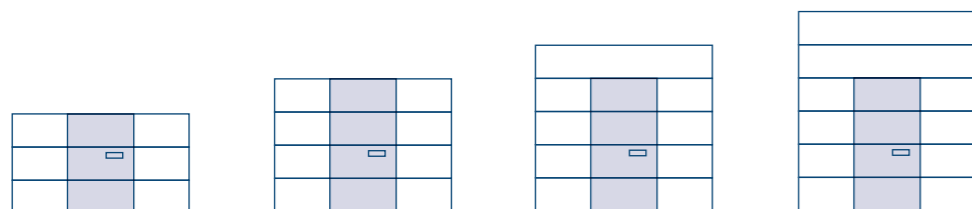

## UN PORTILLON QUI SAIT S'ADAPTER !

La hauteur du portillon s'adapte à la hauteur des panneaux.  
 Votre porte de garage sectionnelle forme ainsi un ensemble cohérent, aussi pratique qu'harmonieux.

## COMPOSITION

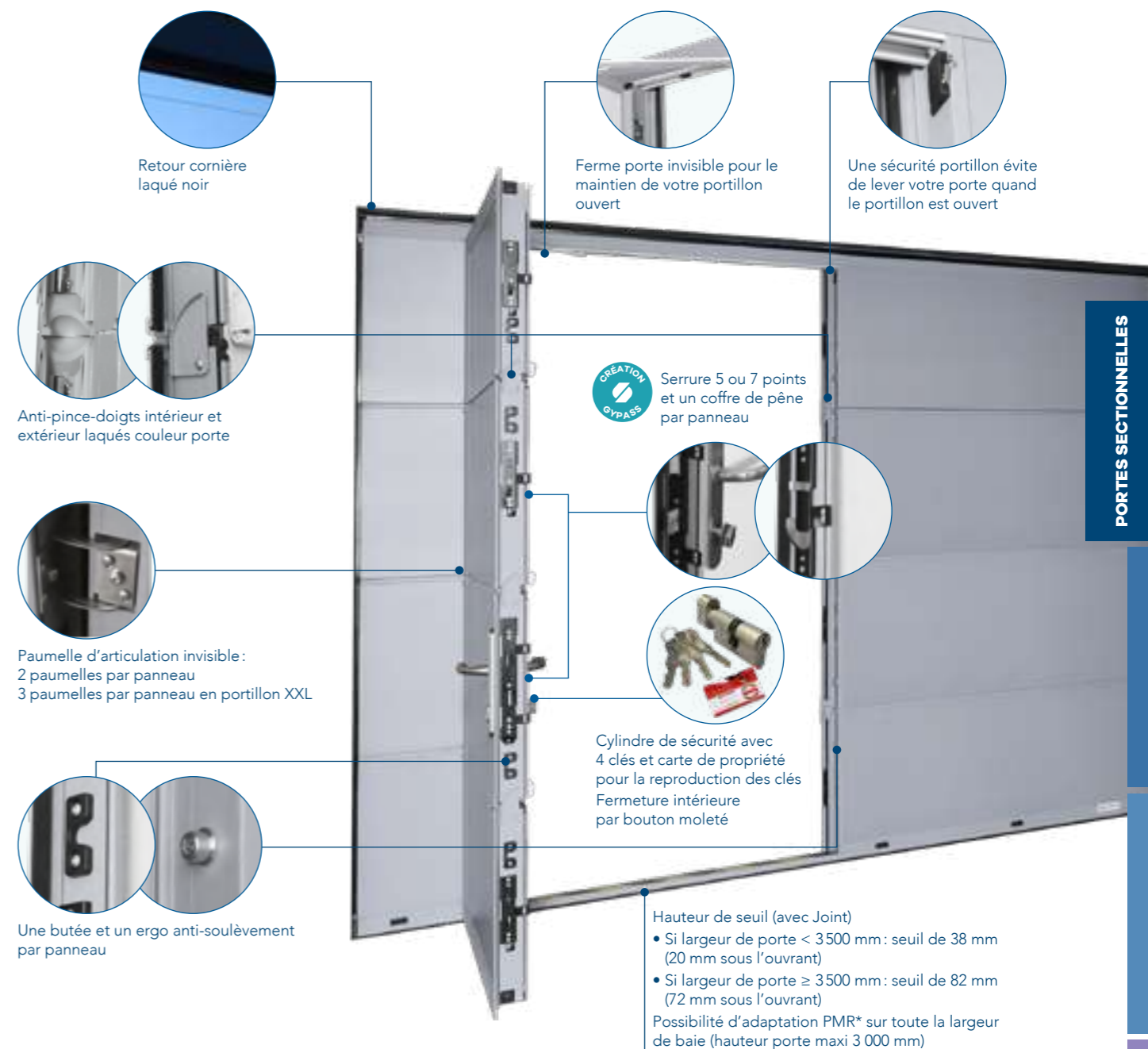

\* PMR Personne à Mobilité Réduite.

## BÉQUILLES



# GUIDE TECHNIQUE PORTE SECTIONNELLE ACTIVA A2P

**Besoin d'une sécurité maximale ? Choisissez la gamme Activa A2P !**  
En optant pour une porte avec ou sans portillon intégré de notre gamme Activa A2P, vous choisissez la sérénité. En 2014, GYPASS a été le premier à obtenir la certification A2P et reste le seul à bénéficier de la certification A2P pour ses portes de garage sectionnelles motorisées Activa. C'est pour vous un gage de qualité et une garantie contre les effractions.



## CHOISISSEZ VOTRE MODÈLE



CARACTÉRISTIQUES (EN MM) <sup>1</sup>	SANS PORTILLON	AVEC PORTILLON
LARGEUR MINI	2 250	2 250
HAUTEUR MINI	1 850	1 850
LARGEUR MAXI	5 000	5 000
HAUTEUR MAXI	3 000	3 000
DÉGAGEMENT TOTAL DE LA BAIE <sup>1</sup>	OUI	OUI
SUIVI DE PENTE DE TOIT <sup>2</sup>	OUI	OUI
SUIVI DE PENTE DE TERRAIN <sup>2</sup>	OUI	OUI
SURÉLEVATION <sup>2</sup>	OUI	OUI
PORTE MOTORISÉE	OUI	OUI
PORTE MANUELLE	NON	NON
EN RÉNOVATION / EN NEUF	OUI	OUI
CHATIÈRE / GRILLE DE VENTILATION	NON	NON
ENTRÉE DE BOÎTE AUX LETTRES	NON	NON

**CONCEVOIR  
UNE PORTE  
MOTORISÉE PAR  
GYPASS**  
voir page 80



1. Chaque commande fait l'objet d'une étude par notre BE. Nous vous apportons la solution optimale en fonction des contraintes techniques.  
2. Exemple page 18, rail spécial uniquement galvanisé.

## HUBLOTS

Vitrage feuilleté classe P5A (44.6/10/44.2) clair ou opale.

## ALUNOX®



**CONCEVOIR  
PERSONNALISER  
LA PORTE A2P  
AVEC LES DÉCORS  
COMPATIBLES**  
voir page 78

## ALUMINIUM



## OSSATURE

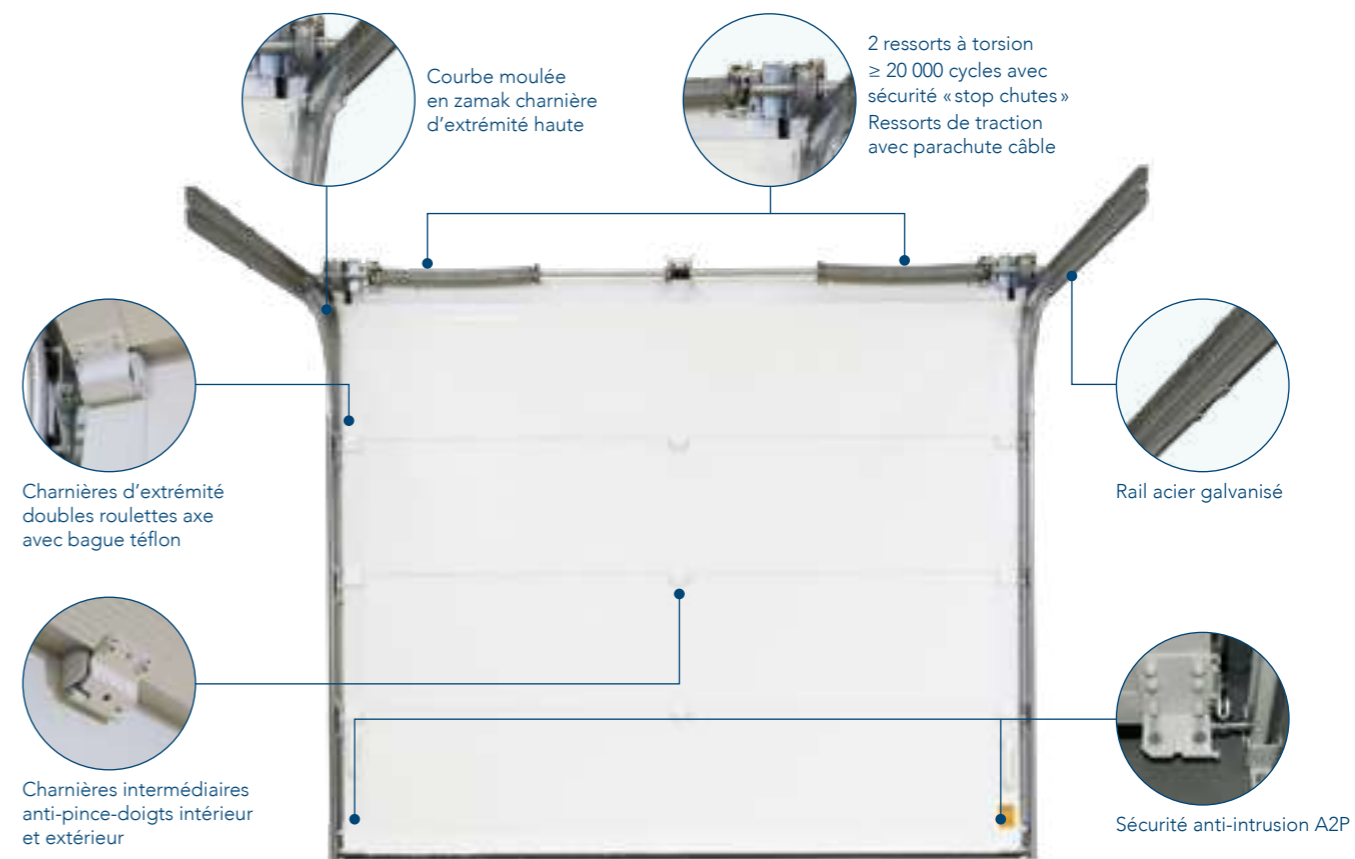

**EN OPTION LA FINITION SUBLIME +**  
Comprenant :  
**Thermolaquage blanc des rails**, suspentes et barre d'écartement (esthétisme et anti-corrosion).  
**Carter cache ressort blanc.**  
**Montage** des charnières intermédiaires.  
**Obligatoire en bord de mer** pour bénéficier de la garantie.

**A2P R2**  
n° de certification : 22.35.62 -  
Référentiel H62 [www.cnpp.fr](http://www.cnpp.fr)  
La certification A2P est délivrée par le CNPP et obtenue après des essais en laboratoire et un audit du site de fabrication. Des contrôles périodiques sont effectués pour le maintien de la certification.

## BÉQUILLES

**BÉQUILLES DE SÉCURITÉ AVEC PROTECTEUR DE CYLINDRE (ACTIVA A2P AVEC PORTILLON)**

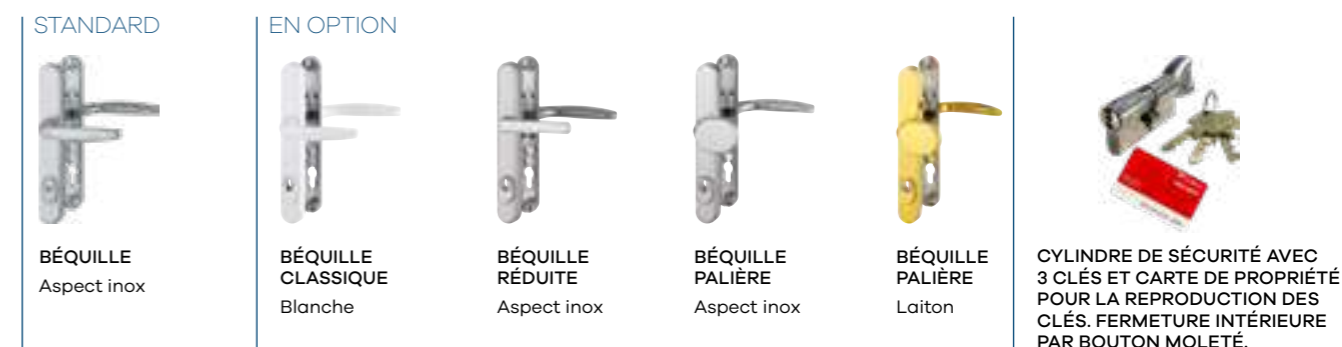

# HARMONIE SUR TOUTE LA **GAMME**

PORTES LATÉRALES

## SPOSA / LATÉRALE

À droite : portillon intégré. Panneau sans motif, finition lisse.  
À gauche : hublots Alunox<sup>®</sup> carrés. Panneau sans motif, finition lisse.





**CONCEVOIR  
RETROUVEZ TOUS  
NOS DÉCORS**  
voir pages 78-79

Collée au mur lorsqu'elle coulisse latéralement,  
la porte de garage latérale SPOSA, coordonnée  
à sa porte d'entrée, habille harmonieusement  
la façade, tout en rationalisant votre espace  
intérieur et extérieur.

# JOINDRE L'AGRÉABLE À L'UTILE

## SPOSA / LATÉRALE

Portillon intégré, décor Reverso personnalisé,  
panneau sans motif, finition lisse.  
Porte d'entrée monobloc coordonnée.



### LA BONNE IDÉE

Pour une poignée qui se fond dans  
la porte, optez pour une poignée  
thermolaquée couleur porte.

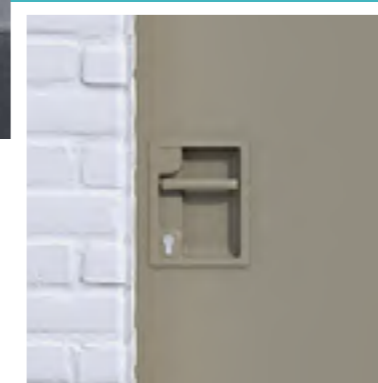

## SPOSA / LATÉRALE

Avec portillon, hublot Alunox® Jupiter.  
Panneau sans motif, finition lisse.





Répondant aux menuiseries d'une même façade, des impostes vitrées peuvent intelligemment la compléter par des éléments de personnalisation comme un numéro de maison, une boîte aux lettres ou une chatière. **GYPASS** propose différents designs, pour une esthétique de l'habitat qui vous ressemble.



**SPOSA / LATÉRALE**

Avec portillon, imposte vitrée et boîte aux lettres.  
Panneau nervure régulière, finition lisse.



PORTES LATÉRALES

**SPOSA / LATÉRALE**

Avec portillon.  
Panneau sans motif lisse avec imposte pleine.





**CONCEVOIR  
AJOUTEZ DE LA CLARTÉ  
À VOTRE GARAGE.  
NOS HUBLOTS**  
voir pages 74 à 77

**SPOSA A2P / LATÉRALE**

Décor Alunox® Turno, panneau sans motif, finition lisse.  
Porte d'entrée monobloc Sobralia.



**SPOSA / LATÉRALE**

Portillon intégré, hublot Jupiter  
avec décor Mikado thermolaqué couleur porte,  
panneau sans motif, finition lisse.  
Porte d'entrée monobloc Sobralia coordonnée.



**PRACTYS / LATÉRALE**

Panneau sans motif, finition lisse.

PORTES LATÉRALES



Inspirée de l'esprit atelier, la gamme Sposa Néo-Rétro allie lignes graphiques, finitions soignées et confort d'usage pour sublimer les façades avec caractère et simplicité.



**SPOSA NÉO-RÉTRO / LATÉRALE**  
Panneaux double paroi aluminium 2/3 vitrés avec montant central.  
Vitrage clair.



**CONCEVOIR  
DÉCOUVREZ TOUTES  
NOS COULEURS**  
voir page 72



Charnières plates thermolaquées couleur porte.



Montant avec joint noir.



Sécurité Point de verrouillage côté refoulement.



Vitrage clair de série.



Vitrage dépoli acide en option.

**Uniquement sans portillon et motorisé.**

**Panneaux** double paroi aluminium 21 mm, avec mousse isolante sans CFC.

**Vitrage** clair (de série) ; dépoli acide (en option).

**Profils**, montants et traverses en aluminium.

**Joint d'étanchéité.**

**Couleur intérieure** identique à la couleur extérieure.

**Pré-cadre et profil** multi-chambre aluminium monobloc couleur porte.

**Trolley** polyamide renforcé et galet monté sur roulement à billes laqués couleur porte.



# GUIDE TECHNIQUE PORTES LATÉRALES SPOSA & SPOSA A2P



### SÉCURITAIRE & PRATIQUE

**Conformité norme CE EN-13241-1.**  
**Protection contre l'incendie**, classe B.  
**Pré-cadre et profil multi-chambres monobloc** laqué blanc.  
 Charnières **anti-pincement** de doigts laquées blanc.  
**Seuil aluminium** avec rail de guidage et drainage du rejet d'eau en partie avant et d'extrémité.  
**Verrouillage** côté refoulement et côté fermeture.  
**Certification A2P** (SPOSA sans portillon).



### ESTHÉTIQUE & NOVATRICE

**Pré-cadre monobloc**, aucune équerre de baie et de refoulement.  
**Finition contemporaine**, rail laqué blanc.  
**Courbe moulée** en aluminium laquée blanc.  
**Longueur du rail** de guidage au sol adaptée à la largeur de la porte.



### PERFORMANTE & QUALITATIVE

**Isolation thermique**  $U_p = 0.6 \text{ K/m}^2$ .  
**7 Joints d'étanchéité**.  
**Panneau double paroi acier** avec protection contre la corrosion sur les 2 faces.  
**Garantie 10 ans** sans décote.  
**Fabrication française**, plus de 30 ans d'expérience.



### ÉCO-RESPONSABLE

**Peintures sans solvant**, 100% recyclables.  
 Panneau avec **mousse isolante** sans CFC.  
**Porte 100% recyclable**.

## CHOISISSEZ VOTRE MODÈLE

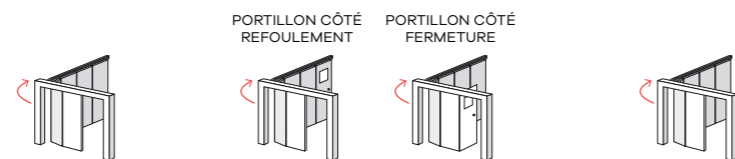

CARACTÉRISTIQUES (EN MM)	SPOSA (SANS PORTILLON)	SPOSA (AVEC PORTILLON)	SPOSA A2P
LARGEUR MINI	2 250	2 250	2 250
LARGEUR MAXI	5 000	5 000	5 000
HAUTEUR MINI	1 850	1 850	1 850
HAUTEUR MAXI	3 000	2 500	3 000
PORTILLON CÔTÉ REFOULEMENT	NON	OUI	NON
PORTILLON CÔTÉ FERMETURE	NON	OUI	NON
SÉCURITÉ	••••	••••	•••••
OUVERTURE MANUELLE	OUI	OUI	NON
OUVERTURE MOTORISÉE	OUI	OUI	OUI
EN RÉNOVATION / EN NEUF	OUI	OUI	OUI
CHATIÈRE / GRILLE DE VENTILATION / ENTRÉE DE BOÎTE AUX LETTRES	OUI	OUI	NON

## OSSATURE

**Tablier** panneaux de 40 mm, description en page 25.



**BESOIN D'UNE SÉCURITÉ MAXIMALE ? CHOISISSEZ LA GAMME SPOSA A2P SECURIT**

**Pré-cadre et profil multi-chambres** aluminium monobloc thermolaqués blanc.  
**Assemblage** du pré-cadre et du profil par clipsage et visserie acier.  
**Courbe moulée** en aluminium laqué blanc.  
**Seuil en aluminium** avec rail de guidage et drainage en partie avant et à chaque extrémité. Fixation au sol par visserie inox.  
**Longueur de rail** de guidage adaptée à la largeur de la porte pour un guidage fluide.  
**Joint sur profil bas.**  
**Joint EPDM** sur la périphérie du pré-cadre et sur le profil de la porte.  
 Jeu entre le cadre et le panneau **réduit à 12 mm.**  
**Charnières plates** laquées blanc, peu de visserie apparente, aucune équerre de baie pour une esthétique épurée.  
**Cotes d'encombrement réduites.**



### LES ACCESSOIRES AUTORISÉS :

Les hublots et décors compatibles A2P et uniquement le vitrage feuilleté classe P5A (44.6/10/44.2).

### LES ACCESSOIRES INTERDITS :

Tous types de grilles de ventilation, chatières et boîtes aux lettres.



www.cnp.fr  
 n° de certification : 22.39.62 - Référentiel H62  
 La certification A2P est délivrée par le CNPP et obtenue après des essais en laboratoire et un audit du site de fabrication. Des contrôles périodiques sont effectués pour le maintien de la certification.

# GUIDE TECHNIQUE PORTILLON INTÉGRÉ SPOSA



## SÉCURITAIRE

**Serrure 5 ou 9 points** avec pènes et crochets.  
**Têtière filante.**  
**Verrouillage mécanique** du portillon dès l'ouverture de la porte.  
**Sécurité portillon, porte motorisée.**



## PERFORMANT

Développé par **notre bureau d'études.**  
Fabriqué dans **nos ateliers.**  
Mécanisme d'ouverture et de fermeture **souple.**  
**Cylindre de sécurité** avec carte de propriété.



## ESTHÉTIQUE

**Béquille extérieure ergonomique** plate blanc, gris, noir ou couleur porte.  
Verrouillage intérieur par **bouton moleté**  
**Finition intérieure blanche.**



## PRATIQUE

**Facilite l'activité quotidienne** de toute la famille.  
**Portillon côté refoulement ou côté fermeture.**  
**Ouverture du portillon à 180°.**  
**Maintien** du portillon ouvert.  
**Gâche mobile** en inox pour une fermeture sans effort.

## POSITIONNER VOTRE PORTILLON À DROITE OU À GAUCHE

Un portillon côté fermeture ou côté refoulement, avec une serrure 5 ou 9 points de fermeture selon la hauteur de la porte.

Le portillon côté refoulement est composé d'un panneau ouvrant et d'un cadre avec seuil. Les 2 parties se solidarisent dès le fonctionnement de la porte pour plus de rigidité et un confort d'utilisation.

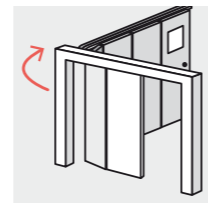
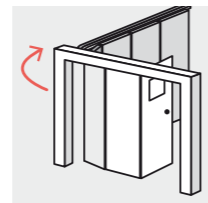

## BÉQUILLES

Taille adaptée pour une prise en main optimale. Mécanisme souple pour une ouverture et une fermeture efficace. Cylindre de sécurité avec carte de reproduction des clés.



**BÉQUILLE BLANCHE**  
Pour les portes blanches.



**BÉQUILLE GRISE**  
Pour les portes de couleur claire.



**BÉQUILLE NOIRE**  
Pour les portes de couleur foncée, laquées chêne doré.



**BÉQUILLE THERMOLAQUÉE COULEUR PORTE**



**PORTE MANUELLE :**  
Poignée cuvette laquée couleur porte.

## COMPOSITION

**Sécurité portillon, porte motorisée**

**Charnières hautes plates avec anti-pincement de doigts laquées blanc, visserie blanche**  
Trolley de guidage en polyamide avec 4 roulettes sur roulement à billes

**Charnière intermédiaire plate laquée blanc visserie blanche**

**5 ou 9 points de fermeture en fonction de la hauteur de la porte**

**Gâche articulée réception de serrure INNOVANTE (porte motorisée)**

**Verrouillage mécanique du portillon dès que la porte de garage s'ouvre**

**Verrouillage mécanique du portillon et du cadre dès l'ouverture de la porte de garage**

**A** Cadre laqué blanc avec seuil  
**B** Seuil 29 x 75 mm

VUE INTÉRIEURE, PORTILLON CÔTÉ REFOULEMENT

VUE INTÉRIEURE, PORTILLON CÔTÉ FERMETURE

**CYLINDRE DE SÉCURITÉ AVEC 4 CLÉS ET CARTE DE PROPRIÉTÉ POUR LA REPRODUCTION DES CLÉS.**

# GUIDE TECHNIQUE PORTES LATÉRALES PRACTYS



### SÉCURITAIRE & PRATIQUE

**Conformité norme CE EN-13241-1.**  
**Protection contre l'incendie**, classe B.  
 Charnières **anti-pincement** de doigts laquées blanc.  
**Longueur du rail adapté** à la largeur de la porte.  
**Porte motorisée.**



### PERFORMANTE & QUALITATIVE

**Isolation thermique**  $U_p = 0,43 \text{ K/m}^2$ .  
**Joint d'étanchéité** périphérique.  
**Panneau double paroi** acier avec protection contre la corrosion sur les 2 faces.  
**Garantie 10 ans** sans décôte.  
**Fabrication française**, plus de 30 ans d'expérience.



### ESTHÉTIQUE

**Seuil et rail** en aluminium anodisé.  
**Profils de panneaux** anodisés.  
**Charnières et visserie** laquées blanc.



### ÉCO-RESPONSABLE

**Peintures sans solvant**, 100% recyclables.  
 Panneau avec **mousse isolante** sans CFC.  
**Porte 100% recyclable.**

## CHOISISSEZ VOTRE MODÈLE

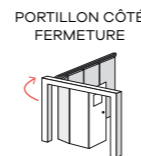
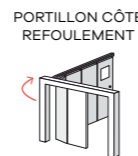
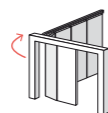

CARACTÉRISTIQUES (EN MM)	PRACTYS (SANS PORTILLON)	PRACTYS (AVEC PORTILLON)
LARGEUR MINI	2 250	2 250
LARGEUR MAXI	3 000	3 000
HAUTEUR MINI	1 850	1 850
HAUTEUR MAXI	2 250	2 250
PORTILLON CÔTÉ REFOULEMENT	NON	OUI
PORTILLON CÔTÉ FERMETURE	NON	OUI
SÉCURITÉ	•••	•••
OUVERTURE MANUELLE	OUI	OUI
OUVERTURE MOTORISÉE	OUI	NON
EN RÉNOVATION / EN NEUF	OUI	OUI
CHATIÈRE / GRILLE DE VENTILATION / ENTRÉE DE BOÎTE AUX LETTRES	OUI	OUI

## OSSATURE

**Tablier** panneaux de 42 mm, description en page 25.

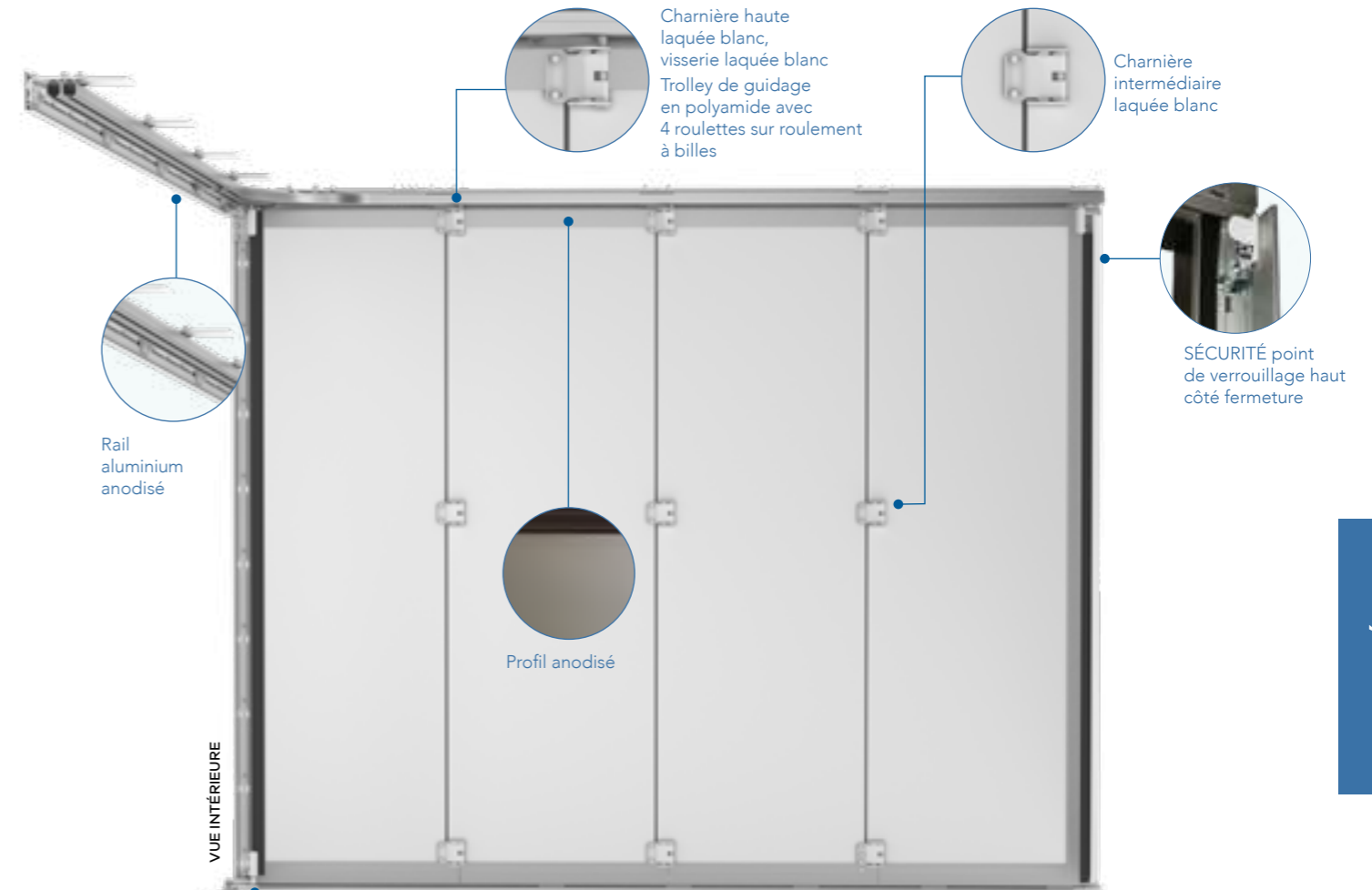

Sécurité point de verrouillage côté refoulement



PORTE MANUELLE :  
POIGNÉE CUVETTE  
LAQUÉE COULEUR  
PORTE

### LE PORTILLON INTÉGRÉ

Porte manuelle.  
 Portillon côté fermeture ou côté refoulement.  
 Serrure multipoint encastrée.  
 5 points latéraux.



Point latéral : serrure + 2 pènes cylindriques



Point latéral haut et bas : 1 pêne + 1 crochet sur chaque point



**Profils de cadre et de réception** aluminium anodisé.  
**Rail de guidage** haut aluminium anodisé.  
**Profils de panneaux** : guidage et latéraux aluminium anodisé.  
**Profil de fermeture** en aluminium anodisé.  
**Rail de guidage** bas aluminium anodisé avec joint incorporé et plots de guidage.  
**Double joint** bas sur panneaux pour une étanchéité optimale.  
**Charnières anti-pincements** de doigts laquées blanc.



FAITES ENTRER  
LA **LUMIÈRE**



**ZAD / PORTE DE SERVICE ET À VANTAUX**  
Porte de service avec traverses et vitrage.  
Porte 2 vantaux inégaux, vantail de service  
avec barre de tirage, vitrage et traverses.  
Panneau double paroi aluminium, finition lisse.

PORTES À VANTAUX  
& DE SERVICE



La porte battante aluminium, composée de 1, 2, 3 ou 4 vantaux, s'accorde à toutes les architectures et se décline pour tous les goûts. Outre l'avantage de créer un nouvel accès à votre garage ou à votre habitation, ses nombreux décors, rainures, vitrages et couleurs vous garantissent de vivre dans un espace entièrement harmonisé et lumineux.

# CLARTÉ À VOLONTÉ



**OXALYS / PORTE DE SERVICE**

Porte de service, hublot n° 28 thermolaqué couleur porte, panneau double paroi aluminium sans motif, finition lisse.



**CONCEVOIR  
RETROUVEZ  
TOUS NOS PANNEAUX**  
voir page 71

**ZAD / PORTE À VANTAUX**

Porte 3 vantaux 1/3 vitrée avec poignée thermolaquée couleur porte, vitrage, panneau double paroi aluminium, finition lisse.



**OXALYS / PORTE À VANTAUX**

Porte 2 vantaux vitrage imprimé Pyrite. Panneaux double paroi aluminium finition lisse.



**OXALYS / PORTE À VANTAUX**

Porte 3 vantaux, décor Alunox® personnalisé, hublots Alunox® carrés, panneau double paroi aluminium, finition lisse.





Dans une maison ou un commerce, les impostes vitrées confèrent à la façade un esprit authentique « atelier d'artiste », résolument contemporain, propice à la détente et permettant de bénéficier d'un niveau de luminosité naturelle maximal.



**ZAD / PORTE À VANTAUX**

Porte 3 vantaux Néo-Rétro, vitrage avec insert petit bois couleur porte. Panneau double paroi aluminium, finition lisse. 2 parties latérales fixes (gauche et droite) et imposte vitrée.



**OXALYS / PORTE À VANTAUX**

Porte 2 vantaux 1/3 vitrée, finition lisse. Imposte vitrée.





**CONCEVOIR  
RETROUVEZ  
NOS HUBLOTS**  
voir pages 74 à 77

**NOS VITRAGES  
GRAPHIQUES**  
voir page 63

### LA BONNE IDÉE

Pour une esthétique intérieure parfaite, optez pour la crémone automatique invisible (guide technique page 61).



#### ZAD / PORTE À VANTAUX

Porte 3 vantaux dont 2 vantaux vitrés et imposte fixe vitrée. Panneau double paroi aluminium, finition lisse.



#### OXALYS / PORTE À VANTAUX

Porte 4 vantaux avec poignée thermolaquée couleur porte, panneau double paroi aluminium, 2 panneaux design 01, finition lisse.



#### OXALYS / PORTE À VANTAUX

Porte 2 vantaux, panneau double paroi aluminium, finition double nervure horizontale, hublots carrés Alunox®.



Équipée d'une crémone automatique invisible, la porte à vantaux bénéficie d'une esthétique indiscutable, à l'intérieur comme à l'extérieur de la maison. À l'extérieur, les vantaux ne créent aucun encombrement lorsqu'ils se replient. À l'intérieur, le regard ne s'arrête, ni sur la crémone, ni sur le verrou pour une harmonie maximisée.



**CONCEVOIR  
GUIDE TECHNIQUE**  
voir pages 64 - 65

**ZAD / PORTE À VANTAUX**

Porte 4 vantaux Néo-Rétro. Vitrage avec insert petit bois couleur porte. Panneau double paroi aluminium, finition lisse.



1 - Vue intérieure avec fermeture par crémones automatiques invisibles.  
2 - Vue intérieure avec fermeture par crémones et verrous classiques.

**ZAD / PORTE À VANTAUX**

Porte 3 vantaux Néo-Rétro. Panneau double paroi aluminium, finition lisse. Vitrage avec insert petit bois couleur porte. Vue intérieure. Crémone automatique invisible.



La gamme ZAD s'affirme dans un style très tendance et propose des portes de 1 à 4 vantaux aux allures Néo-Rétro. Ses profils à rupture de ponts thermiques et munis de barettes isolantes de 30 mm renforcent l'isolation thermique. Atelier, atelier d'artiste, magasin, loft, ou tout simplement une dépendance... La gamme ZAD Néo-Rétro vous apporte la clarté d'une porte vitrée et le cachet de l'esprit industriel.

**ZAD / PORTE DE SERVICE ET À VANTAUX**

Porte 4 vantaux Néo-Rétro, vitrage avec insert petit bois couleur porte. Panneau double paroi aluminium, finition lisse. Porte de service Néo-Rétro coordonnée.



# GUIDE TECHNIQUE PORTES À VANTAUX ET DE SERVICE



## SÉCURITAIRE & PRATIQUE

**Conformité norme CE EN-13241-1.**  
**Serrure 1, 3 ou 5 points.**  
**Cylindre de sécurité** anti-perçage, anti-crochetage.  
**Fermeture intérieure** par crémone pompier et verrous ou crémone automatique invisible.  
**Seuil aluminium PMR.**  
**De 1 à 4 vantaux.**



## PERFORMANTE & QUALITATIVE

**Isolation thermique** performante  
 Ud = 1.5 W/m<sup>2</sup>.k (gamme ZAD isolation thermique ★★★) ou  
 Ud = 1.9 W/m<sup>2</sup>.k (gamme OXALYS isolation thermique ★★).  
**Panneau double paroi aluminium.**  
**Ossature aluminium.**  
**Thermolaquage label Qualicoat Seaside,** classe 2.  
**Garantie 10 ans** sans décote.  
**Fabrication française,** plus de 30 ans d'expérience.



## ESTHÉTIQUE & NOVATRICE

**Couleur** intérieure et extérieure identique.  
**Finition lisse et nervurée** personnalisable.  
**Vitrage graphique.**  
**Gamme Néo-Rétro.**



## ÉCO-RESPONSABLE

**Peintures sans solvant,** 100% recyclables.  
 Panneau avec **mousse isolante** sans CFC.  
**Produits 100% recyclables.**

## OSSATURES



### GAMME ZAD L'OSSATURE

**Isolation renforcée :** dormant et ouvrant à rupture de ponts thermiques.  
**Profils** munis de barettes d'isolation de 30 mm.  
**Cadre et bâti** en aluminium thermolaqués couleur porte.  
**Dormant :** 73 x 70 mm.  
**Panneau** de 41 mm double paroi aluminium avec mousse isolante.  
**Seuil PMR\*** Alu 18 mm.  
**Double joint** en partie basse des vantaux.  
**Joints périphériques.**



### GAMME OXALYS L'OSSATURE

**Dormant et ouvrant** classiques.  
**Cadre et bâti** en aluminium thermolaqués couleur porte.  
**Dormant :** 55 x 70 mm.  
**Panneau** de 41 mm double paroi aluminium avec mousse isolante.  
**Seuil PMR\*** Alu 20 mm.  
**Double joint** en partie basse des vantaux.  
**Joints périphériques.**

\* Personnes à mobilité réduite.



CARACTÉRISTIQUES (EN MM)	PORTE DE SERVICE		2 VANTAUX		3 VANTAUX		4 VANTAUX	
	OXALYS	ZAD	OXALYS	ZAD	OXALYS	ZAD	OXALYS	ZAD
LARGEUR MINI	850	850	2 250	2 250	2 250	2 250	2 400	2 400
LARGEUR MAXI	1 000	1 000	2 750	2 750	3 250	3 500	3 500	4 000
HAUTEUR MINI	1 850	1 850	1 850	1 850	1 850	1 850	1 850	1 850
HAUTEUR MAXI	2 250	2 250	2 650	2 650	2 650	2 650	2 650	2 650
PORTE PLEINE						OUI		
VITRÉE						OUI		

## COMPOSITION

### MODÈLE ZAD

Présentation modèle ZAD avec ouverture extérieure.  
 De série ouverture intérieure.



Serrure 5 points :  
 4 coffres de pêne répartis sur la hauteur de la porte

Cylindre de sécurité anti-perçage, anti-crochetage avec carte de reproduction des clés  
 Livré avec 5 clés

Seuil aluminium avec gâche de réception verrou  
 Hauteur : 18 mm (gamme ZAD), 20 mm (gamme OXALYS)

Paumelles thermolaquées couleur porte :  
 Réglage sur 3 axes :  
 Hauteur, largeur et compression

Paumelles OXALYS

Paumelles ZAD

Cylindre de sécurité avec 5 clés et carte de propriété pour la reproduction des clés.

## LA FERMETURE INTÉRIEURE

### EN STANDARD :

Porte 2 vantaux : 1 crémone pompier.  
 Portes 3 et 4 vantaux : 1 verrou haut et 1 verrou bas sur le 3<sup>e</sup> et 4<sup>e</sup> vantail.



Crémone pompier

### VUE INTÉRIEURE / MODÈLE ZAD

Couleur crémone pompier et verrous : noir pour les portes de couleur et sublimation ton bois, blanc pour les portes blanches.

## BÉQUILLES

### EN STANDARD :

Porte blanche : béquille blanche  
 Porte RAL 7016 : béquille RAL 7016  
 Porte autres RAL : béquille thermolaquée aspect inox



BÉQUILLE STANDARD THERMOLAQUÉE ASPECT INOX



BOUTON MOLETÉ INTÉRIEUR



BÉQUILLE THERMOLAQUÉE COULEUR PORTE



## CHOISISSEZ LA POSITION DE VOTRE VANTAIL DE SERVICE

L'ouverture se fait vers l'intérieur.  
L'ouverture vers l'extérieur est possible si elle n'empiète pas sur la voie publique.

### PORTE DE SERVICE

À gauche ou à droite.

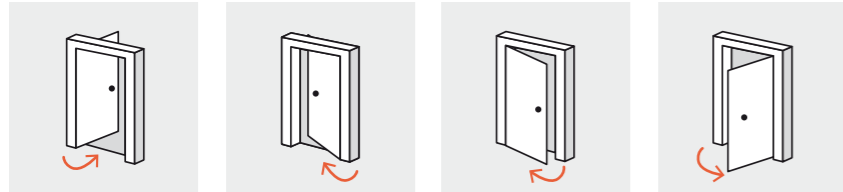

### 2 VANTAUX

À gauche ou à droite.

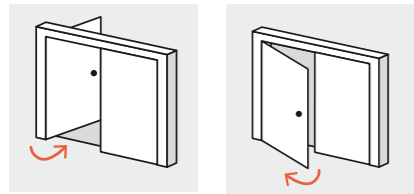

### 3 VANTAUX

Vantail de service à gauche, à droite ou centré.

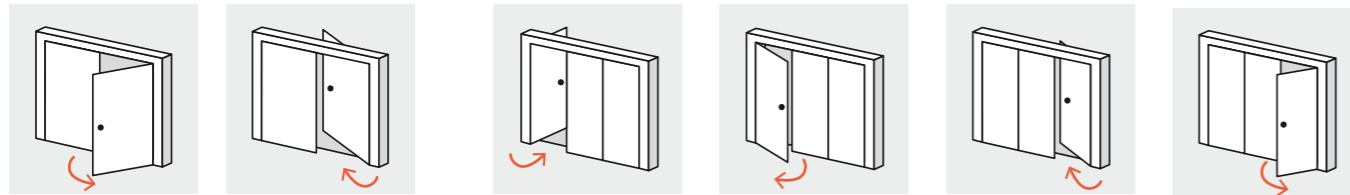
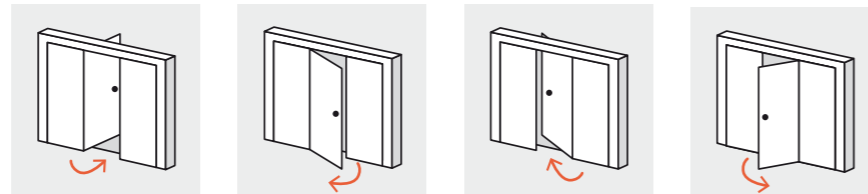

### 4 VANTAUX

Vantail central gauche ou droit.

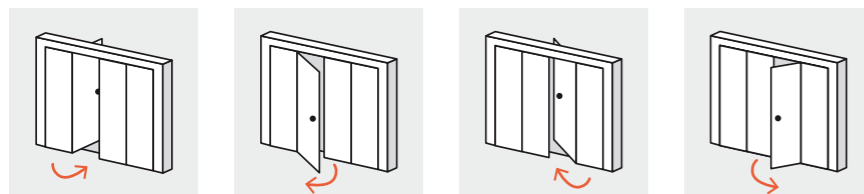

## IMPOSTES FIXES

### PLEINES OU VITRÉES



CARACTÉRISTIQUES (EN MM)	PORTE DE SERVICE		PORTE 2 VANTAUX		PORTE 3 VANTAUX		PORTE 4 VANTAUX	
	OXALYS	ZAD	OXALYS	ZAD	OXALYS	ZAD	OXALYS	ZAD
LARGEUR MINI	850	850	2 250	2 250	2 250	2 250	2 400	2 400
LARGEUR MAXI	1 000	1 000	2 750	2 750	3 500	3 500	3 500	4 000
HAUTEUR MINI	200	200	200	200	200	200	200	200
HAUTEUR MAXI	1 000	1 000	1 000	1 000	700	700	500	500
IMPOSTE PLEINE								OUI
IMPOSTE VITRÉE								OUI

Dans la limite d'une surface maximale de 2 m<sup>2</sup>.  
Autres dimensions sur étude technique.



**CONCEVOIR NOS VITRAGES GRAPHIQUES**  
voir page 63

## ESTHÉTIQUE ET SÉCURITÉ

### LA CRÉMONE AUTOMATIQUE

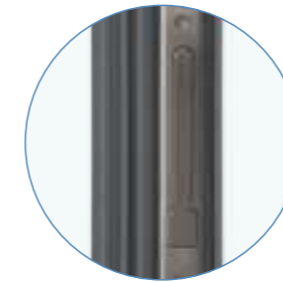

CRÉMONE AUTOMATIQUE INVISIBLE (UNIQUEMENT EN GAMME ZAD).  
1 CRÉMONE AUTOMATIQUE PAR VANTAIL.

OUVERTURE ET FERMETURE SOUPLE  
2 POINTS DE VERROUILLAGE (HAUT ET BAS).  
VERROUILLAGE AUTOMATIQUE À LA FERMETURE DE LA PORTE.



### LA BÉQUILLE CONNECTÉE



4 modes d'ouverture :  
Empreinte digitale,  
Digicode, Bagde,  
Application mobile.

Poignée à levier :  
La béquille extérieure devient inactive dès la fermeture de la porte. Elle ne peut plus actionner le pêne de la serrure tant que la porte est fermée.

IP66 : résistant aux poussières, protection contre les jets d'eau, pluie.  
Couleur : noir.  
Ouverture sans clé avec accès de contrôle.  
Programmation d'accès temporaire (jours et plages horaires).  
Un accès indépendant en toutes occasions (entretien de la maison, aides à domicile, enfants, familles...)  
Parfaitement adaptée aux locations saisonnières.  
Sécurité supplémentaire : fermeture à la clé.



# NOTRE GAMME À VANTAUX ET DE SERVICE

## LES PORTES VITRÉES (ZAD & OXALYS)

Vitrage clair, opale ou graphique.

### LES PORTES DE SERVICE



1/3 VITRÉE    2/3 VITRÉE    VITRÉE AVEC TRAVERSES    VITRÉE

### LES PORTES À 2 VANTAUX

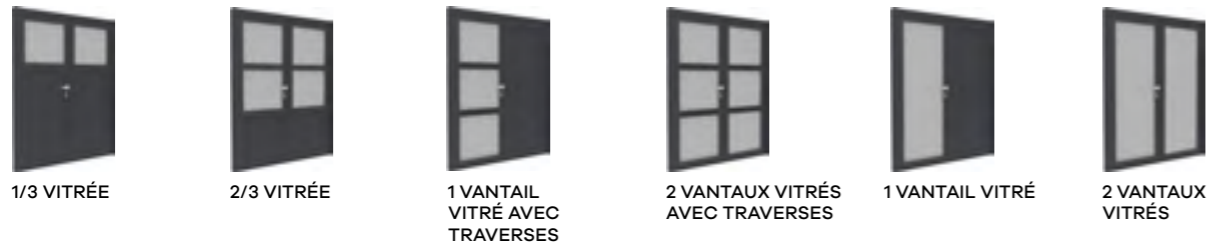

1/3 VITRÉE    2/3 VITRÉE    1 VANTAIL VITRÉ AVEC TRAVERSES    2 VANTAUX VITRÉS AVEC TRAVERSES    1 VANTAIL VITRÉ    2 VANTAUX VITRÉS

### LES PORTES À 3 VANTAUX



1/3 VITRÉE    2/3 VITRÉE    1 VANTAIL VITRÉ AVEC TRAVERSES    2 VANTAUX VITRÉS AVEC TRAVERSES    1 VANTAIL VITRÉ    2 VANTAUX VITRÉS

### LES PORTES À 4 VANTAUX



1/3 VITRÉE    2/3 VITRÉE    1 VANTAIL VITRÉ AVEC TRAVERSES    2 VANTAUX VITRÉS AVEC TRAVERSES    1 VANTAIL VITRÉ    2 VANTAUX VITRÉS



CARACTÉRISTIQUES (EN MM)	PORTE DE SERVICE		2 VANTAUX		3 VANTAUX		4 VANTAUX	
	OXALYS	ZAD	OXALYS	ZAD	OXALYS	ZAD	OXALYS	ZAD
LARGEUR MINI	850	850	2 250	2 250	2 250	2 250	2 400	2 400
LARGEUR MAXI	1 000	1 000	2 750	2 750	3 250	3 500	3 500	4 000
HAUTEUR MINI	1 850	1 850	1 850	1 850	1 850	1 850	1 850	1 850
HAUTEUR MAXI	2 250	2 250	2 650	2 650	2 650	2 650	2 650	2 650

## CHOISISSEZ VOTRE VITRAGE

### CLASSIQUE

Double vitrage feuilleté 44-2/24/6.



VITRAGE CLAIR



VITRAGE OPALE

### GRAPHIQUE

Double vitrage feuilleté 44-2/24/6.  
Pour vantail 1/3 vitré, 2/3 vitré ou entièrement vitré.



TANZANITE  
VITRAGE DÉPOLI  
ACIDE ET IMPRIMÉ  
GRIS ANTHRACITE



LARIMA  
VITRAGE DÉPOLI  
ACIDE ET IMPRIMÉ  
GRIS ANTHRACITE



PYRITE  
VITRAGE DÉPOLI  
ACIDE ET IMPRIMÉ  
GRIS ANTHRACITE

Double vitrage feuilleté 44-2/24/6.  
Uniquement pour vantail entièrement vitré.



TOURMALINE  
SABLAGE FIN  
MOTIF TRANSPARENT  
LUMINOSITÉ TRÈS FORTE



AMMONITE  
SABLAGE FIN  
MOTIF TRANSPARENT  
LUMINOSITÉ TRÈS FORTE



DOLOMITE  
SABLAGE FIN  
MOTIF PATINE POIVRE  
AVEC LISERÉS TRANSPARENTS  
VERRE TREMPÉ  
LUMINOSITÉ TRÈS FORTE



EPIDOTE  
DÉPOLI ACIDE  
MOTIF IMPRIMÉ  
GRIS ANTHRACITE  
ET IMITATION INOX  
VERRE TREMPÉ  
LUMINOSITÉ TRÈS FORTE



# NOTRE GAMME NÉO-RÉTRO

## LES PORTES NÉO-RÉTRO (ZAD)

Vitrage clair ou opale.

PORTE DE SERVICE



2/3 VITRÉ

PORTE À 2 VANTAUX



2/3 VITRÉ

PORTE À 3 VANTAUX



2/3 VITRÉ

PORTE À 4 VANTAUX



2/3 VITRÉ



CARACTÉRISTIQUES (EN MM)	PORTE DE SERVICE	2 VANTAUX	3 VANTAUX	4 VANTAUX
	ZAD	ZAD	ZAD	ZAD
LARGEUR MINI	850	2 250	2 250	2 400
LARGEUR MAXI	1 000	2 750	2 750	3 500
HAUTEUR MINI	2 000	1 850	1 850	1 850
HAUTEUR MAXI	2 250	2 250	2 250	2 400



ZAD / PORTE À VANTAUX

Porte 2 vantaux Néo-Rétro,  
vitrage clair sans petit bois.  
Panneau double paroi aluminium design 02.

## LES PORTES NÉO-RÉTRO (ZAD)

Vitrage clair ou opale, avec petit bois aluminium thermolaqué couleur porte.

PORTE DE SERVICE



2/3 VITRÉ

PORTE À 2 VANTAUX



2/3 VITRÉ

PORTE À 3 VANTAUX



2/3 VITRÉ

PORTE À 4 VANTAUX



2/3 VITRÉ



CARACTÉRISTIQUES (EN MM)	PORTE DE SERVICE	2 VANTAUX	3 VANTAUX	4 VANTAUX
	ZAD	ZAD	ZAD	ZAD
LARGEUR MINI	850	2 250	2 250	2 400
LARGEUR MAXI	1 000	2 750	2 750	3 500
HAUTEUR MINI	2 000	1 850	1 850	1 850
HAUTEUR MAXI	2 250	2 250	2 250	2 250



ZAD / PORTE À VANTAUX

Porte 4 vantaux Néo-Rétro,  
vitrage clair avec petit bois.  
Panneau double paroi finition lisse.



# VOTRE PORTE DE GARAGE EN 6 ÉTAPES

**Vous avez un projet de porte de garage ? Félicitations ! Vous allez gagner en sécurité, confort d'utilisation et esthétique. Alors pour bien choisir celle qui vous accompagnera pendant des années, suivez le guide :**

## FONCTIONNELLE

Le choix d'une porte de garage doit être avant tout dicté par la qualité, la sécurité et le confort d'utilisation. Votre porte sera actionnée plusieurs fois par jour et doit donc répondre à des critères de fiabilité éprouvés tout en assurant une sécurité optimale. Avec ou sans portillon, votre porte doit s'adapter à l'espace dont vous disposez ainsi qu'à ses contraintes techniques.

## ESTHÉTIQUE

Aux qualités fonctionnelles s'ajoute le rendu esthétique : le style des panneaux, la couleur, les hublots ou les décors choisis permettront à votre porte de se marier parfaitement à votre maison.

## FACILE AU QUOTIDIEN

Enfin, pour un confort maximal, découvrez nos nombreuses possibilités de motorisation et de pilotage à distance. Connectez-vous !

## LES ÉTAPES

- 1 / TYPES D'OUVERTURES
- 2 / PORTILLON
- 3 / STYLES DE PANNEAUX & FINITIONS
- 4 / TEINTES
- 5 / DÉCORS, HUBLOTS ET VITRAGES
- 6 / MOTORISATION & DOMOTIQUE

# MON PROJET EN



mon projet en ligne : [WWW.GYPASS.FR](http://WWW.GYPASS.FR)

Inspirations, conseils, astuces, brochures... Venez créer votre projet en ligne et laissez libre cours à votre créativité...

## ÉTAPE 1 TYPES D'OUVERTURES

Le type d'ouverture se choisit en fonction de la configuration de votre garage. Il faut considérer la largeur de passage nécessaire, en fonction du véhicule et prendre également en compte la présence d'éventuels obstacles tels que les tuyaux au plafond, les rangements muraux et autres.

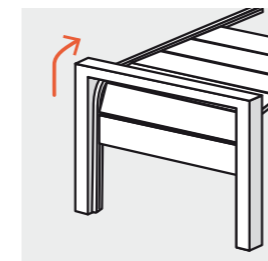

### SECTIONNELLE PLAFOND

Elle est constituée de panneaux articulés qui couissent entre deux rails latéraux et se logent à l'horizontal au plafond. Compatible avec de grandes largeurs, elle peut facilement être motorisée. Économe en place, cette porte ne débordé ni à l'extérieur ni à l'intérieur et conserve la hauteur de passage.

### GAMME INTÉGRALE ET ACTIVA A2P SECURIT

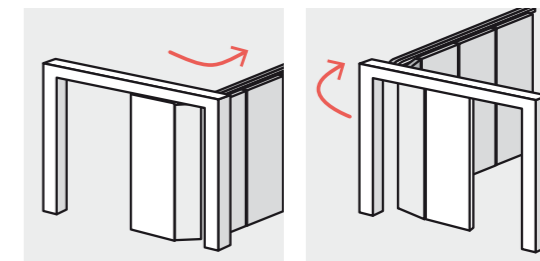

### À DÉPLACEMENT LATÉRAL REFOULEMENT CÔTÉ DROIT OU GAUCHE

Elle est constituée de plusieurs panneaux verticaux, articulés entre eux, qui glissent sur le côté du garage par un rail haut et un rail au sol. Elle permet d'avoir un garage utilisable sur toute sa hauteur et conserve la largeur de passage. Possibilité de portillon à gauche ou à droite, ouvrant vers l'intérieur.

### GAMME SPOSA, SPOSA A2P SECURIT & PRACTYS

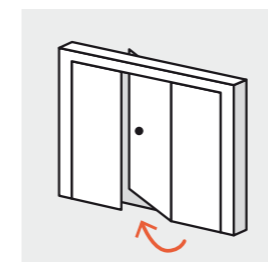

### À VANTAUX

Appelée également porte battante, elle se compose de 1, 2, 3 ou 4 vantaux. Ouvrant vers l'intérieur, elle peut aussi s'ouvrir vers l'extérieur si elle ne débordé pas sur la voie publique. Facile à utiliser au quotidien en repliant les vantaux les uns sur les autres, elle s'ouvre intégralement et peut conserver la largeur de passage en fonction de la configuration du garage.

### GAMME OXALYS & ZAD

## ÉTAPE 2 PORTILLON

Telle une vraie porte d'entrée, le portillon intégré est très pratique pour un accès au garage sans passer par la maison. Pionnier en France dans ce domaine, GYPASS conçoit et fabrique depuis plus de 30 ans des portillons qui conjuguent l'élégance et la sécurité d'une porte d'entrée avec des options qui vous rendent la vie plus facile.

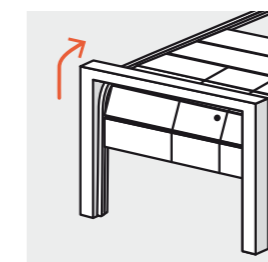

### SECTIONNELLE PLAFOND

Portillon placé selon votre choix dès 250 mm du bord.

### GAMME INTÉGRALE ET ACTIVA A2P SECURIT

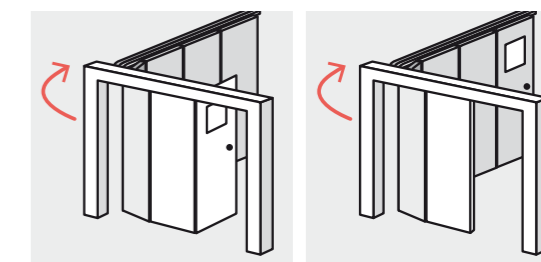

### DÉPLACEMENT LATÉRAL

Portillon côté refoulement ou côté fermeture.

### GAMME SPOSA & PRACTYS MANUELLE



## ÉTAPE 3 STYLES DE PANNEAUX & FINITIONS

### PORTE SECTIONNELLE PLAFOND LES PANNEAUX

**Panneau double paroi acier avec mousse isolante sans CFC. Face intérieure stucco blanc. Une palette de 36 couleurs s'applique sur la face extérieure (voir l'étape 4).**

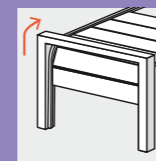

12 PANNEAUX ET 6 FINITIONS VOUS OFFRENT UNE MULTITUDE DE COMBINAISONS DONT L'UNE S'INTÉGRERA PARFAITEMENT DANS VOTRE ENVIRONNEMENT.

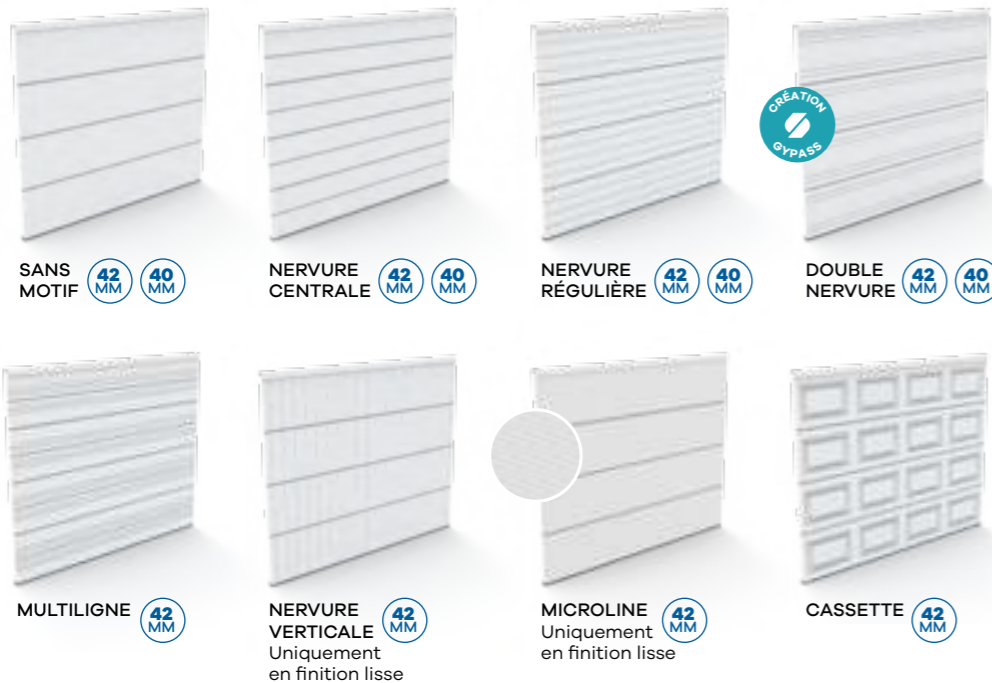

#### DES ACCESSOIRES PERSONNALISÉS

Entrée de boîte aux lettres, chatière, grille de ventilation...  
Communiquez-nous vos souhaits pratiques ou esthétiques.



Boîte aux lettres



Chatière



Grille de ventilation

42 MM Avec ou sans portillon

40 MM Uniquement sans portillon

#### LES FINITIONS



FINITION LISSE

FINITION WOODGRAIN



FINITION LAQUÉ CHÊNE DORÉ

42 MM **PANNEAU LISSE SANS MOTIF 7016 PP**

40 MM **PANNEAU LISSE SANS MOTIF GRIS 7016 DEEP MAT** (uniquement sans portillon)

40 MM **PANNEAU LISSE SANS MOTIF NOIR 9005 DEEP MAT** (uniquement sans portillon)

40 MM **PANNEAU LISSE NOIR 2100 PP** (uniquement sans portillon)

**AU TARIF DU BLANC GYPASS**



### PORTE À DÉPLACEMENT LATÉRAL LES PANNEAUX GAMME SPOSA ET SPOSA A2P SECURIT

**Panneau double paroi acier avec mousse isolante sans CFC. Face intérieure stucco blanc. Une palette de 36 couleurs s'applique sur la face extérieure (voir l'étape 4).**

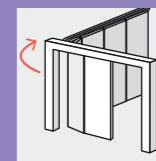

8 PANNEAUX ET 5 FINITIONS VOUS OFFRENT UNE MULTITUDE DE COMBINAISONS DONT L'UNE S'INTÉGRERA PARFAITEMENT DANS VOTRE ENVIRONNEMENT.

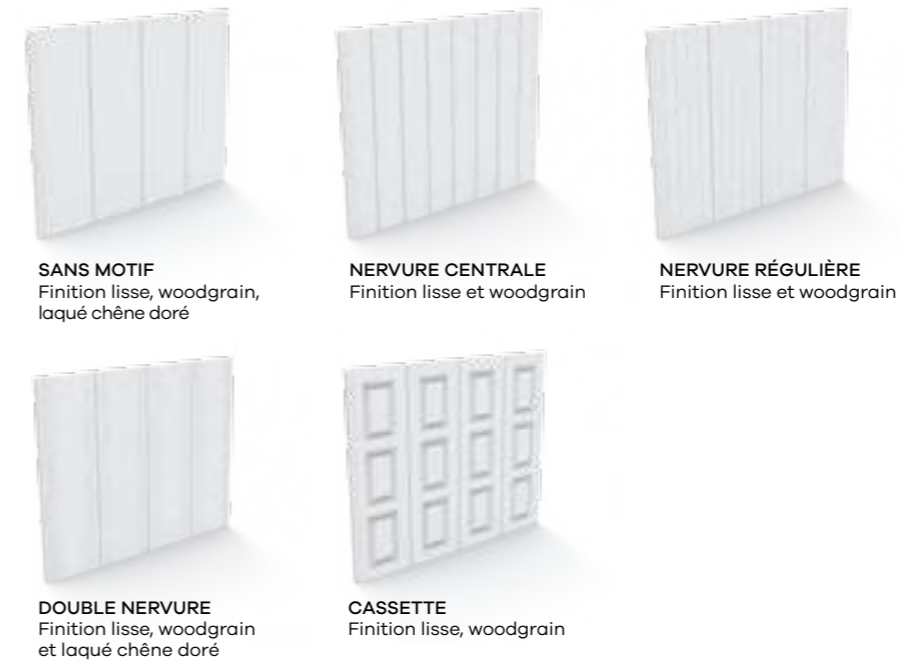

#### DES ACCESSOIRES PERSONNALISÉS

Entrée de boîte aux lettres, chatière, grille de ventilation...  
Communiquez-nous vos souhaits pratiques ou esthétiques.



Boîte aux lettres



Chatière



Grille de ventilation

#### LES FINITIONS



FINITION LISSE

FINITION WOODGRAIN



FINITION LAQUÉ CHÊNE DORÉ  
Panneaux sans motif, double nervure.

**PANNEAU LISSE SANS MOTIF GRIS 7016 DEEP MAT**

**PANNEAU LISSE SANS MOTIF NOIR 9005 DEEP MAT**

**PANNEAU LISSE NOIR 2100 PP**

**AU TARIF DU BLANC GYPASS**



## ÉTAPE 3 STYLES DE PANNEAUX & FINITIONS

### PORTE À DÉPLACEMENT LATÉRAL

#### LES PANNEAUX GAMME PRACTYS

**Panneau double paroi acier avec mousse isolante sans CFC. Face intérieure stucco blanc. Une palette de 36 couleurs s'applique sur la face extérieure (voir l'étape 4).**

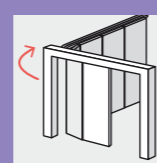

9 PANNEAUX ET 4 FINITIONS VOUS OFFRENT UNE MULTITUDE DE COMBINAISONS DONT L'UNE S'INTÉGRERA PARFAITEMENT DANS VOTRE ENVIRONNEMENT.

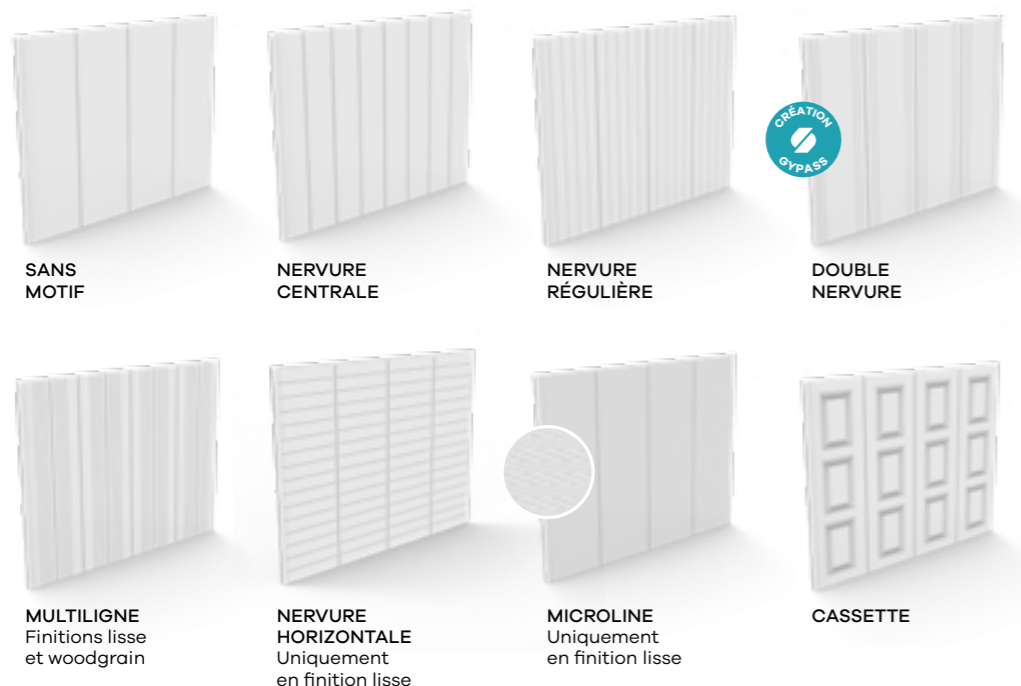

#### DES ACCESSOIRES PERSONNALISÉS

Entrée de boîte aux lettres, chatière, grille de ventilation... Communiquez-nous vos souhaits pratiques ou esthétiques.



Boîte aux lettres

Chatière

Grille de ventilation

#### LES FINITIONS



FINITION LISSE

FINITION WOODGRAIN

FINITION LAQUÉ CHÊNE DORÉ



**PANNEAU LISSE SANS MOTIF 7016 PP AU TARIF DU BLANC GYPASS**

### PORTE À VANTAUX & DE SERVICE

#### LES PANNEAUX DOUBLE PAROI ALUMINIUM

**Panneaux de 41 mm double paroi aluminium avec mousse isolante sans CFC. Face intérieure sans motif lisse thermolaquée à l'identique de la face extérieure. Une palette de 36 couleurs s'applique sur l'ensemble de la porte.**

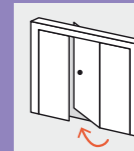

12 PANNEAUX ET 2 FINITIONS. LE PANNEAU ALUMINIUM VOUS OFFRE LA POSSIBILITÉ DE CRÉER VOTRE DESIGN RAINURÉ<sup>(1)</sup>.

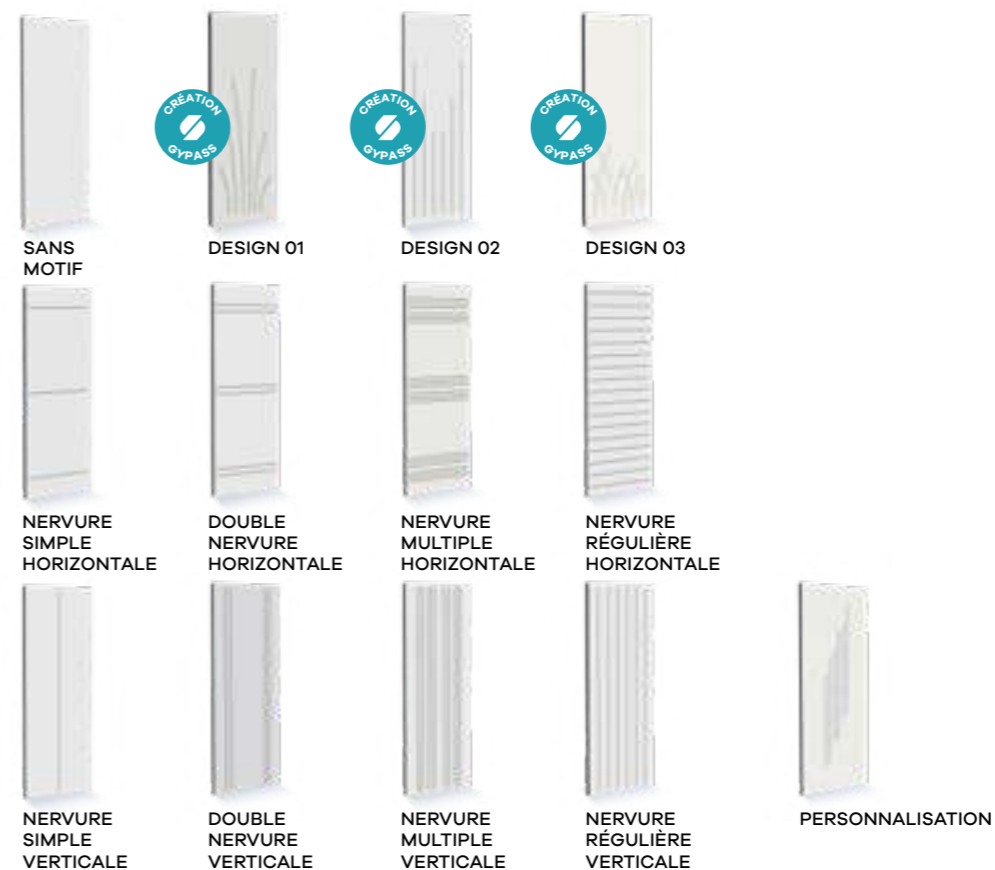

#### DES ACCESSOIRES PERSONNALISÉS

Entrée de boîte aux lettres, chatière, grille de ventilation... Communiquez-nous vos souhaits pratiques ou esthétiques.



Boîte aux lettres

Chatière

Grille de ventilation

#### LES FINITIONS

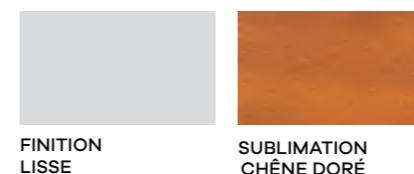

FINITION LISSE

SUBLIMATION CHÊNE DORÉ

(1) Validation par notre bureau d'étude selon contraintes techniques.



## ÉTAPE 4 TEINTES

### 38 COULEURS THERMOLAQUÉES

Garanties 10 ans.



### LES TEINTES EN OPTION

Couleurs hors standard ou contretypage sur-mesure, selon étude de faisabilité.

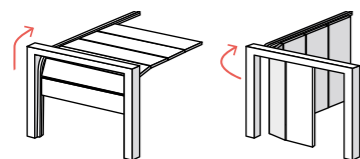

PORTES DE GARAGE SECTIONNELLES ET LATÉRALES PEINTURE LIQUIDE

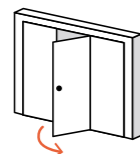

PORTES À VANTAUX THERMOLAQUAGE



Les procédés d'impression ne permettent pas une reproduction fidèle des couleurs. Cette présentation est à titre indicatif. Le choix définitif se fait sur le nuancier.

### THERMOLAQUAGE : UNE FINITION COULEUR HAUTE QUALITÉ



GYPASS utilise des peintures en poudre de haute durabilité offrant une homogénéité des couleurs et une parfaite stabilité dans le temps. Déclinées dans une palette de 38 couleurs, elles procurent une grande résistance aux rayures et une protection optimale contre l'humidité et les UV, ce qui évite tout risque d'écaillage. Pour ses portes de garage sectionnelles et latérales, l'entreprise emploie un procédé de thermolaquage par infrarouges. Cette technologie innovante renforce les propriétés du thermolaquage. Pour ses portes à vantaux, le thermolaquage bénéficie du label Qualicoat Seaside classe 2. Les peintures en poudre sont par ailleurs très respectueuses de l'environnement. De par leur nature 100% solide, elles n'utilisent aucun solvant, ni pendant leur fabrication, ni au cours de leur application. Elles sont 100% recyclables.

### NOS PEINTURES SONT CERTIFIÉES :



Portes sectionnelles et latérales



CLASSE 2

Portes à vantaux



100% PEINTURES EN POUDRE SANS SOLVANT, RECYCLABLES



FLASHEZ-MOI ! ZOOM SUR LE THERMOLAQUAGE



## ÉTAPE 5 DÉCORS : HUBLOTS & VITRAGES

### HUBLOTS ALUNOX®

**Entourage Alunox® avec chanfrein de finition.**

**Portes de garage sectionnelles et latérales :** vitrage PMMA 5 mm intérieur et extérieur. Face intérieure PVC blanc.

**Portes à vantaux :** double vitrage feuilleté 44/2-24-6. Face intérieure Alunox®.

**Portes de garage certifiées A2P :** vitrage feuilleté clair ou opale classe P5A (44.6/10/44.2).

MATÉRIAU ULTRA-CONTEMPORAIN, L'ALUNOX® FUSIONNE LES AVANTAGES DE L'ALUMINIUM ANODISÉ ET DE L'INOX. RÉSISTANT AUX GRIFFURES ET À LA CORROSION, IL EST FACILE D'ENTRETIEN. SON ASPECT ALU BROSSÉ APORTE UNE TOUCHE DE MODERNITÉ ET DE LUMIÈRE.

**NOS HUBLOTS ALUNOX® AVEC VITRAGE PMMA SONT FABRIQUÉS À PARTIR DE MATIÈRES 100% RECYCLÉES ET RECYCLABLES.**

Son aspect esthétique est 100 % identique au verre. Il est 7 fois plus solide et 2 fois plus léger que le verre. Il est proposé en vitrage PMMA® clair et en vitrage PMMA® dépoli acide.

\* LE VITRAGE PMMA est un verre de synthèse rigide et très résistant. Sans altération optique ou mécanique. Il laisse passer la lumière et résiste aux UV et aux intempéries.



**ROND**

Entourage : Ø 280 mm  
Clair de vitrage : Ø 208 mm



**GRAIN D'ORGE**

Entourage : 150 x 450 mm  
Clair de vitrage : diagonale 70 x 274 mm



**CARRÉ**

Entourage 280 x 280 mm  
Clair de vitrage : 208 x 208 mm



**LOSANGE**

Entourage : diagonale 394 x 394 mm  
Clair de vitrage : 292 x 292 mm



**RECTANGLE LONG**

Entourage : 610 x 200 mm  
Clair de vitrage : 538 x 128 mm

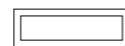

**RECTANGLE COURT**

Entourage : 534 x 344 mm  
Clair de vitrage : 452 x 262 mm



**JUPITER**

2 dimensions : 180 x 1500 mm ou 200 x 1800 mm  
Clair de vitrage : 1420 x 100 mm ou 1720 x 120 mm

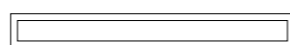

### HUBLOTS ALUMINIUM

**Les hublots entourage aluminium sont thermolaqués à la couleur de la porte. Double vitrage standard clair feuilleté 33.2/14/4.**

**Hublots compatibles A2P : avec vitrage clair ou opale classe P5A (44.6/10/44.2).**

VOUS SOUHAITEZ PERSONNALISER VOS HUBLOTS ? RETROUVEZ LES COULEURS EN PAGES 72-73 ET LES VITRAGES EN PAGE 77.

#### LES CLASSIQUES



**N°20**

Entourage : 300 x 300 mm  
Clair de vitrage : 200 x 200 mm

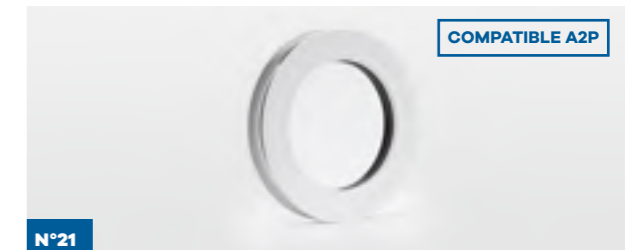

**N°21**

Entourage : Ø 300 mm  
Clair de vitrage : Ø 200 mm



**N°22**

Entourage : 600 x 300 mm  
Clair de vitrage : 500 x 200 mm

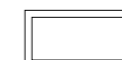

**N°23**

Entourage : 600 x 300 mm  
Clair de vitrage : 480 x 193 mm



**N°28**

Entourage : 424 x 424 mm  
Clair de vitrage : 282 x 282 mm



**N°29**

Entourage : 340 x 200 mm  
Clair de vitrage : 240 x 100 mm



**N°40**

Entourage : 450 x 368 mm  
Clair de vitrage : 342 x 260 mm



## ÉTAPE 5 DÉCORS : HUBLOTS & VITRAGES

### LES RECTANGULAIRES

Dimension entourage hors tout : 508 x 328 mm.  
Clair de vitrage (sans décor) 406 x 228 mm.



N°1



N°3

Croisillon plomb intégré dans le vitrage

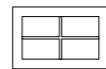

N°4

Décor alu en applique, thermolaqué

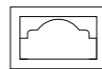

N°5

Croisillon alu en applique, thermolaqué  
Croisillon : largeur 10 mm - épaisseur 1.5 mm

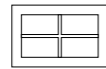

N°6

Croisillon blanc intégré dans le vitrage  
Croisillon : largeur 18 mm - épaisseur 8 mm

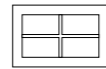

N°7

Croisillon laiton intégré dans le vitrage  
Croisillon : largeur 10 mm - épaisseur 8 mm

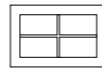

N°8

Décor alu en applique, thermolaqué



N°9

Décor alu en applique, thermolaqué

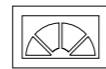

N°11

Décor alu en applique, thermolaqué

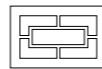

N°12

Décor alu en applique, thermolaqué

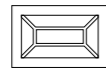

N°13

Décor alu en applique, thermolaqué

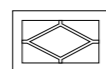

N°14

Décor alu en applique, thermolaqué

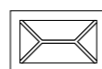

N°16

Ton bois, croisillon intégré dans le vitrage

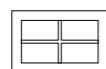

### LES SOLEILS

Portes latérales selon contraintes techniques.



N°10

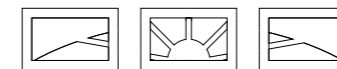

N°2



### VITRAGES POUR HUBLOTS ALUMINIUM

Double vitrage feuilleté.



IMPRIMÉ 200



DÉPOLI ACIDE CLAIR



MASTER CARRÉ



VITRAGE CLAIR



CATHÉDRALE



CHINCHILLA CLAIR



DELTA CLAIR



DELTA CLAIR MAT

## ÉTAPE 5 DÉCORS

### CRÉATION GYPASS DÉCORS DESIGN COMPATIBLE A2P



#### JOUEZ LA SUPERPOSITION

Imaginé par notre Bureau d'études et découpés dans nos ateliers en Normandie, nos décors sont en aluminium thermolaqué à la couleur de votre porte. Ajourés, ils laissent apparaître le design par superposition sur un aluminium thermolaqué à la couleur de votre choix.

MÉTRO



AFFINE

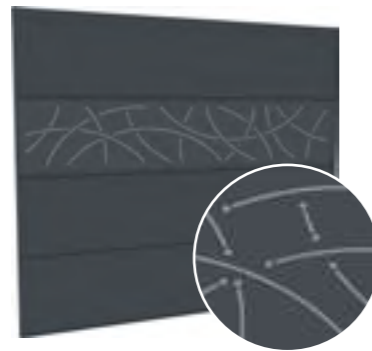

GÉOMACK



ORYSA

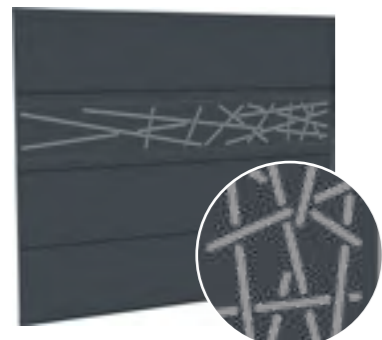

MIKADO



PARAPHE

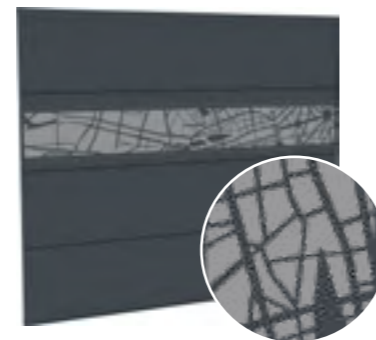

PARIS



TETRIS

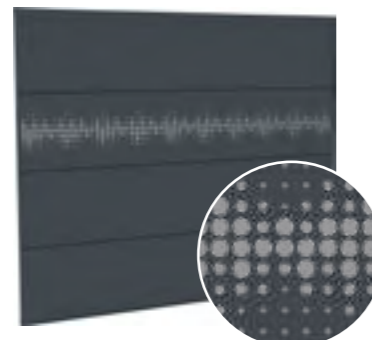

UNIVERS

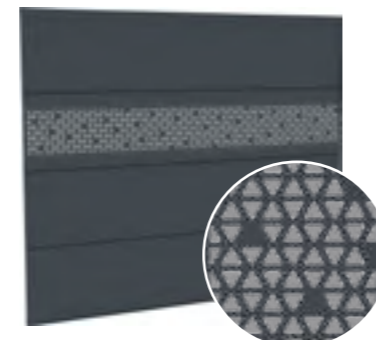

VOLUBILIS

### CRÉATION GYPASS DÉCORS ALUNOX®



Modèle GRAIN D'ORGE sans vitrage

#### UNE TOUCHE DE MODERNITÉ

L'Alunox® donne l'aspect de l'aluminium brossé au décor et apporte la note contemporaine. Tous nos décors sont avec chanfrein de finition à 45°, une arête abattue non coupante. Facile d'entretien et anti-corrosion.

#### DÉCOR SUR-MESURE



BESOIN D'UN DÉCOR PARTICULIER, BIEN À VOUS ? GYPASS ÉTUDIE TOUTES VOS DEMANDES.

UNE NOTE FINE ET DÉLICATE : INSÉREZ UN ALUNOX® DANS LA NERVURE CENTRALE DU PANNEAU.



#### AVEC OU SANS VITRAGE



PLUTON

HYDRA COMPATIBLE A2P

ERIS COMPATIBLE A2P

MERCURE COMPATIBLE A2P

TIME



NEPTUNE

URANUS

CUBISME

REVERSO

ENSEMBLE GRAIN D'ORGE

#### SANS VITRAGE COMPATIBLE A2P



CERCLE FERMÉ

CERCLE OUVERT

VOILE

VIRGULE

CASCADE



PARALLELO

CARRÉS AVEC CABOCHON

KIPO

TURNO

DÉCOR PERSONNALISÉ ARUM

CONCEVOIR



## ÉTAPE 6 MOTORISATION & DOMOTIQUE

### LES +

#### CONFORT

OUVERTURE ET FERMETURE PLUS RAPIDE SANS DESCENDRE DE LA VOITURE.

#### LONGÉVITÉ

OUVERTURE ET FERMETURE SANS À-COUPS.

#### SÉCURITÉ

VERROUILLAGE AUTOMATIQUE À LA FERMETURE.

ARRÊT IMMÉDIAT EN CAS D'OBSTACLE.

SÉCURITÉ ANTI-SOULÈVEMENT, POUSSÉE DU MOTEUR EN SENS INVERSE.

### LES MOTEURS



OPÉRATEUR SMART ET ELMO



OPÉRATEUR COMPACT



BOUTON-POUSSOIR 3 FONCTIONS



RÉCEPTEUR IO



ÉMETTEUR KEYGO 4 FONCTIONS



ÉMETTEUR KEYTIS 4 FONCTIONS



CLAVIER À CODE, PILOTAGE POUR 2 ÉQUIPEMENTS



BATTERIE DE SECOURS



#### MOTEUR LYNX 400 NW



CLAVIER À CODE, PILOTAGE POUR 10 ÉQUIPEMENTS



PACK SÉCURITÉ PRO+ (+LOCK ET BUZZER)

#### MOTEUR PRO +

Tandem pro + 600 Nw — Jaguar pro + 800 Nw  
Apache pro + 1 100 Nw



TÊTE DÉPORTÉE AVEC 2 BOUTONS-POUSSOIRS



2 ÉMETTEURS PEARL 4 CANAUX



BATTERIE DE SECOURS

## LES SOLUTIONS DOMOTIQUES



#### LA MAISON CONNECTÉE

Gérer tous les équipements de sa maison depuis chez soi ou à distance via un ordinateur, une tablette tactile ou un smartphone. Une interface simple et intuitive, facile à vivre.



#### L'ÉQUIPEMENT CONNECTÉ

Avec la solution Sommer associée à la solution maison connectée Tydom de Delta Dore, ajustez et vérifiez d'un seul geste la position de la porte de garage directement sur l'application Tydom de votre téléphone.



#### LA MAISON CONNECTÉE

SOMweb est la solution sécurisée des maisons intelligentes qui conserve les données dans le garage. Le système permet de piloter les automatismes via une appli pour smartphone ou un navigateur Internet. Les données sont protégées car elles ne sont pas enregistrées sur des serveurs externes, mais restent véritablement dans la maison.



# J'EN AI RÊVÉ, GYPASS L'A FAIT

Envie d'une porte de garage totalement personnalisée ? GYPASS s'adapte à votre demande. Couleurs ou motifs sur-mesure, accessoires, portillon étroit ou large, vitrages carrés ou rectangulaires... Avec votre installateur GYPASS, concevez le projet qui vous ressemble.

Dans un délai d'une semaine, notre bureau d'études analysera attentivement votre cahier des charges pour vous apporter les meilleures solutions.

## IMAGINEZ OU PROPOSEZ VOTRE DÉCOR ?

### UN DÉCOR PERSONNALISÉ !

Vous pouvez proposer votre décor personnalisé, simplement pour harmoniser vos aménagements extérieurs, ou encore créer une vraie différence de style très personnel... À vos crayons !



## LA TOUCHE FINALE...

### DES ACCESSOIRES PERSONNALISÉS !

Boîte aux lettres, numéro de maison... communiquez-nous vos souhaits pratiques ou esthétiques.

# 20

Numéro de maison



Boîte aux lettres



**38 TEINTES STANDARDS OU SUR-MESURE C'EST VOUS QUI CHOISISSEZ...**



## LES COORDONNÉS

Coordonnez et harmonisez vos espaces extérieurs, pour un projet de porte de garage, porte d'entrée, portail ou claustras ? **GYPASS** s'adapte à toutes vos demandes.



Parce que chaque espace extérieur est unique, reflète sa personnalité et ses inspirations, GYPASS a créé et développé de larges gammes de produits réalisées sur-mesure et hautement personnalisables. Vous apporter les solutions efficaces et fonctionnelles d'une grande adaptabilité pour embellir et harmoniser tous vos extérieurs, tel est notre quotidien.





# POUR UN PROJET QUI VOUS RESSEMBLE...



**GYPASS** vous accompagne à chaque étape de votre projet d'aménagement. Un installateur agréé vous conseille et établit un cahier des charges de votre future installation. Il vous fournira une étude gratuite : devis détaillé, croquis ainsi que les informations techniques de votre projet d'aménagement.



## CONÇUS & FABRIQUÉS EN FRANCE

Depuis plus de 30 ans, **GYPASS** conçoit et fabrique en Normandie. Nos différences : un savoir-faire artisanal conjugué à des technologies de pointe et l'engagement de tous nos collaborateurs.



## PRODUITS SUR-MESURE

Terrain en pente, dimensions atypiques, design, palette de 36 couleurs, accessoires, vitrages... **GYPASS** s'adapte à toutes vos demandes pour concevoir la solution qui vous conviendra le mieux.



## GARANTIES CERTIFIÉES

L'ensemble de nos produits bénéficie d'une finition par thermolaquage, pour un rendu couleur parfait et une résistance accrue à l'épreuve du temps. Procédé de thermolaquage par infrarouge (portes sectionnelles et latérales). Label qualicoat Seaside classe 2 (portes à vantaux et portes latérales Sposa Néo-Rétro). Garantie 10 ans.



## LIVRAISON PAR NOS SOINS

Nos produits sont tous contrôlés avant expédition. Puis ils sont emballés et livrés par notre flotte de camion **GYPASS** : un suivi de A à Z pour toujours mieux vous satisfaire.



## INSTALLATEURS AGRÉÉS

Les portes de garage **GYPASS** sont installées dans les règles de l'art par un professionnel agréé, pour vous garantir une longévité sans faille.

## NOS GARANTIES\*

### PORTES SECTIONNELLES ET LATÉRALES

#### PANNEAUX

**GARANTIE 10 ANS** contre le délaminage.

**GARANTIE 10 ANS** sur le thermolaquage (distance > 3 km du bord de mer).

**GARANTIE 10 ANS** sur le laquage chêne doré et chêne foncé (distance > 3 km du bord de mer).

**GARANTIE 5 ANS** sur le traitement environnement salin et acide (distance ≤ 3 km du bord de mer).

**GARANTIE 5 ANS** sur le blanc standard finition woodgrain, lisse et 7016 lisse PP (distance > 3 km du bord de mer).

**GARANTIE 7 ANS** sur les finitions Deep Mat 7016, Deep Mat 9005 et Noir 2100 PP (distance > 3 km du bord de mer).

#### FONCTIONNEMENT

**GARANTIE 10 ANS** sur le bon fonctionnement de la porte dans des conditions normales d'utilisation et de pose.

#### MOTORISATION

**GARANTIE 5 ANS** sur les opérateurs (hors consommables et surtensions).

**GARANTIE 2 ANS** sur les accessoires périphériques (hors consommables).

### PORTES À VANTAUX

**GARANTIE 10 ANS** sur le thermolaquage.

Nos portes à vantaux ont reçu un traitement GAMME QUALICOAT Seaside classe 2 pour le thermolaquage de l'aluminium, suivant le référentiel défini par l'A.D.A.L.

**GARANTIE 10 ANS** sur la sublimation chêne doré.

#### FONCTIONNEMENT

**GARANTIE 10 ANS** sur le bon fonctionnement de la porte dans des conditions normales d'utilisation et de pose.



Portes à vantaux et portes latérales Sposa Néo-Rétro

\* **GARANTIES ASSUJETTIÉS À : ENTRETIEN DE MAINTENANCE**

Une fois par an et nettoyage de la porte deux à trois fois par an à l'eau claire et savon neutre uniquement.

(6 fois par an en bord de mer ou environnement agressif).

Garanties générales **GYPASS** disponibles chez votre installateur.

### VOTRE INSTALLATEUR AGRÉÉ



www.gypass.fr



FLASHEZ-MOI !  
POUR NOUS  
SUIVRE SUR  
FACEBOOK !